

# Bestway®

EN  
FR  
DE  
IT  
NL  
ES  
DA  
PT  
EL  
RU  
CS  
NO  
SV  
FI  
SK  
PL  
HU  
LV  
LT  
SL  
TR  
RO  
BG  
HR  
ET  
SR  
AR

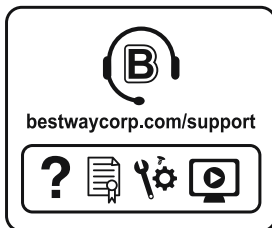



# OWNER'S MANUAL

## 58864



Visit the Bestway YouTube channel

### IMPORTANT SAFETY INSTRUCTIONS

#### WARNING

- If instructions is missed, please contact with Bestway or search it in website: [www.bestwaycorp.com](http://www.bestwaycorp.com).
- Disconnect the pump from the supply mains before carrying out user maintenance such as cleaning the filter.
- Always disconnect the appliance from the supply before assembling, disassembling or cleaning.
- Appliances can be used by persons with reduced physical, sensory or mental capabilities or lack of experience and knowledge if they have been given supervision or instruction concerning use of the appliance in a safe way and if they understand the hazards involved.
- Pumps without indication that they are protected against the effect of freezing shall not be left outside during freezing weather conditions.
- This appliance shall not be used by children.
- Cleaning and User maintenance shall not be carried out by children.
- Children shall not play with the appliance.
- This appliance contains batteries that are non-replaceable.
- It must only be supplied at SELV.
- Pool Vacuum: 5.0Vd.c. 2A IPX8

#### DISPOSAL



Electrical products should not be disposed of with household waste. Please recycle where facilities exist. Check with your local authority or retailer for recycling advice.

### ASSEMBLY AND OPERATION

- Compatible with:
  - Round pools - Up to 4.88 m (16') in diameter
  - Rectangular pools - Up to 5.49 m (18') in length
  - Oval Pools - Up to 5.49 m (18') in length
  - In-ground pools with a flat floor
- Not compatible with:
  - Any pool with a steel wall and flexible inner liner structure
  - In-ground Pool with inclined floor
- The robot will stop during use in the following pool conditions:

- The inner liner at the bottom of the pool has wrinkles
- The pool was installed on uneven, unlevel or bumpy ground
- If the bottom has a large amount of debris, it is recommended to empty the basket after 10 minutes of use to optimize the robot's performance.
- Make sure the robot and the charger port are clean and dry before charging.
- Please only use the provided USB charging cable and a DC 5V adaptor (not included) with a safety certification for charging.
- Make sure that the robot is turned off by sliding the switch to the OFF position prior to charging.
- Fully charge the robot (about 2.5-4.5 hrs) before using it for the first time.
- Place the hook on a telescopic pole (telescopic pole not included) and then use the hook to retrieve the robot.
- Remove the pool ladder, surface skimmer and other floating objects from the pool, as it may obstruct the movement of the robot.
- The motor will automatically start 5 seconds after the robot is completely submerged. This is beneficial for the robot so that it can smoothly descend to the bottom of the swimming pool and avoid rolling over on its way down.
- The machine stops for 5 seconds every 3 minutes to turn, which helps with the motion trajectory.
- Capture the robot with a hook and remove it from the bottom of the pool. Place it on the water surface for 10-15 seconds until the water in the robot's garbage bin flows out, then take it out of the pool.

**IMPORTANT:** If the robot is not fully charged after 5 hours, gently use sandpaper to remove corrosion, as shown in Step 6. 

**IMPORTANT:** To optimize the performance of the robot, turn off the filtration system. The water flow created by the filtration system will compromise the normal operation of the robot.

## Power Indicator light

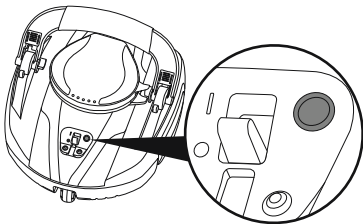

No Light	<ul style="list-style-type: none"> <li>• Switch is off</li> <li>• Battery is empty</li> </ul>
Green light	<ul style="list-style-type: none"> <li>• The robot is running normally in the pool</li> <li>• Charging is complete</li> </ul>
Blinking Green Light	<ul style="list-style-type: none"> <li>• Switch is on but the robot is out of the water</li> </ul>
Blinking Red Light	<ul style="list-style-type: none"> <li>• The robot is charging</li> <li>• The battery will be empty in 2 minutes</li> </ul>

## MAINTENANCE AND STORAGE

- Battery will lose charge during storage. Make sure to fully-charge the robot before storage.
  - You must re-charge the battery at least once every three months when it is not in use.
  - Unplug the charger from the socket and then unplug the charging cable from the charger and robot.
  - Detach accessories from the robot. If necessary, rinse the robot and accessories with fresh water. DO NOT use detergent.
  - Be sure to drain the water from the robot before storing it.
  - Use a damp cloth to clean and dry the robot and its accessories.
  - Store the product in a dry place with a moderate temperature between 10°C / 50°F and 38°C / 100°F.
- NOTE:** A higher storage temperature may reduce the battery life.

## TROUBLESHOOTING

Problem	Probable Cause	Solution
The robot cannot capture debris, or it moves slowly or does not move at all.	Low battery.	Charge the robot.
	The debris compartment is filled, or the debris screen is blocked.	Clean the debris compartment or the debris screen.
	The impeller is stuck or broken.	For assistance, please visit the support section on our website, <a href="http://www.bestwaycorp.com">www.bestwaycorp.com</a> .
The robot stops moving, but the swivel head is still rotating.	The debris compartment is filled, or the debris screen is blocked.	Clean the debris compartment or the debris screen.
	The robot is jammed by debris on the bottom.	Check and remove any debris.
The swivel head does not work or cannot stop working.	The swivel head is stuck.	Check and remove any debris that is trapped under the swivel head or the rotating robot head.
	The swivel head fails to work.	For assistance, please visit the support section on our website, <a href="http://www.bestwaycorp.com">www.bestwaycorp.com</a> .
	The flapper is stuck.	Check and remove any debris that hinders the movement of the flapper.
The robot works around the pool wall and cannot cover the whole pool.	The debris compartment is filled, or the filter is blocked.	Clean the debris compartment or the filter.
	Improper locking adjustment position.	Follow Step 3 in the diagrams for proper locking adjuster position.
The robot fails to charge.	The battery is damaged.	For assistance, please visit the support section on our website, <a href="http://www.bestwaycorp.com">www.bestwaycorp.com</a> .
	The charger is jammed by debris.	Check and clean any debris.
	The charger does not work.	Check if the charging cable and/or the adaptor is damaged. If the charging cable is damaged, please visit the support section on our website for assistance: <a href="http://www.bestwaycorp.com">www.bestwaycorp.com</a> . If the adaptor is damaged, please replace it with the new one.
The robot has been charging for more than 5 hours, but it is not fully charged.	Poor contact between the adapter and robot port.	Clean and dry the port before charging. If charging is slow, gently use sandpaper to remove corrosion, as shown in Step 6. 

## WARRANTY TERMS

- For support and product registration, please visit [bestwaycorp.com/support](http://bestwaycorp.com/support).



# MANUEL DE L'UTILISATEUR

## 58864



Visitez la chaîne YouTube de Bestway

### CONSIGNES DE SÉCURITÉ IMPORTANTES

#### ATTENTION

- En cas d'oubli d'une instruction, veuillez contacter Bestway ou la rechercher sur le site web : [www.bestwaycorp.com](http://www.bestwaycorp.com).
- Débranchez la pompe du réseau d'alimentation avant de procéder à l'entretien, comme le nettoyage du filtre.
- Toujours débrancher l'appareil avant de le monter, de le démonter ou de le nettoyer.
- Les appareils peuvent être utilisés par des personnes dont les capacités physiques, sensorielles ou mentales sont réduites ou qui manquent d'expérience et de connaissances si elles ont reçu une supervision ou des instructions concernant l'utilisation de l'appareil en toute sécurité et si elles comprennent les risques encourus.
- Les pompes ne portant pas l'indication selon laquelle elles sont protégées contre l'effet du gel ne doivent pas être laissées à l'extérieur pendant les périodes de gel.
- Cet appareil ne doit pas être utilisé par des enfants.
- Le nettoyage et l'entretien par l'utilisateur ne doivent pas être effectués par des enfants.
- Les enfants ne doivent pas jouer avec l'appareil.
- Cet appareil contient des batteries non remplaçables.
- Il ne doit être alimenté qu'à TBTS.
- Aspirateur de piscine : 5,0 V C.D. 2 A IPX8

#### ÉLIMINATION



Les produits électriques ne doivent pas être jetés avec les ordures ménagères. Veuillez jeter le produit dans les installations de collecte dédiées. Consultez la réglementation en vigueur ou votre revendeur pour obtenir des conseils de recyclage.

### ASSEMBLAGE ET FONCTIONNEMENT

- Compatible avec :
  - Piscines rondes — Jusqu'à 4,88 m de diamètre
  - Piscines rectangulaires — Jusqu'à 5,49 m de longueur
  - Piscines ovales — Jusqu'à 5,49 m de longueur
  - Piscines enterrées à fond plat
- Non compatible avec :
  - Toute piscine avec une paroi en acier et un liner intérieur souple
  - Piscine enterrée avec fond incliné
- Le robot s'arrêtera pendant l'utilisation dans les conditions suivantes :
  - Le liner intérieur au fond de la piscine présente des plis.

- La piscine a été installée sur un sol inégal, non nivelé ou bosselé
- Si le fond est recouvert d'une grande quantité de débris, il est recommandé de vider le panier après 10 minutes d'utilisation afin d'optimiser les performances du robot.
- Assurez-vous que le robot et le port du chargeur sont propres et secs avant de les charger.
- Pour le chargement, n'utilisez que le câble de chargement USB fourni et un adaptateur 5 V D.C. (non inclus) avec une certification de sécurité.
- Assurez-vous que le robot est éteint en faisant coulisser l'interrupteur sur OFF avant de procéder à la recharge.
- Chargez complètement le robot (environ 2,5 à 4,5 heures) avant de l'utiliser pour la première fois.
- Placez le crochet sur une perche télescopique (non fournie) et utilisez le crochet pour récupérer le robot.
- Retirez l'échelle de piscine, le skimmer de surface et les autres objets flottants de la piscine, car ils peuvent gêner le mouvement du robot.
- Le moteur démarre automatiquement 5 secondes après l'immersion complète du robot. Cela permet au robot de descendre en douceur au fond de la piscine et lui évite de se retourner en chemin.
- La machine s'arrête pendant 5 secondes toutes les 3 minutes pour tourner, ce qui facilite la trajectoire.
- Attrapez le robot à l'aide d'un crochet et retirez-le du fond de la piscine. Placez-le à la surface de l'eau pendant 10 à 15 secondes jusqu'à ce que l'eau contenue dans le bac à déchets du robot s'écoule, puis sortez-le de la piscine.

**IMPORTANT :** Si le robot n'est pas complètement chargé au bout de 5 heures, frottez délicatement avec du papier de verre pour éliminer la corrosion, comme indiqué à l'étape 6.

**IMPORTANT :** Pour optimiser les performances du robot, éteignez le système de filtration. Le flux d'eau créé par le système de filtration compromet le fonctionnement normal du robot.

## Voyants lumineux

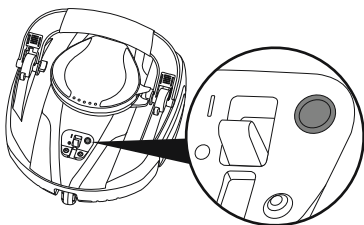

Voyant lumineux éteint	<ul style="list-style-type: none"> <li>• L'interrupteur est éteint</li> <li>• La batterie est vide</li> </ul>
Voyant vert	<ul style="list-style-type: none"> <li>• Le robot fonctionne normalement dans la piscine</li> <li>• La charge est terminée</li> </ul>
Voyant vert clignotant	<ul style="list-style-type: none"> <li>• L'interrupteur est placé en position de marche, mais le robot est hors de l'eau.</li> </ul>
Voyant rouge clignotant	<ul style="list-style-type: none"> <li>• Le robot se recharge</li> <li>• La batterie sera vide dans 2 minutes</li> </ul>

## ENTRETIEN ET RANGEMENT

- La batterie perd de sa charge pendant le stockage. Veillez à charger complètement le robot avant de le ranger.
- Vous devez recharger la batterie au moins une fois tous les trois mois lorsqu'il n'est pas utilisé.
- Débranchez le chargeur de la prise de courant, puis débranchez le câble de chargement du chargeur et du robot.
- Détachez les accessoires du robot. Si nécessaire, rincez le robot et les accessoires à l'eau douce. NE PAS utiliser de détergent.
- Assurez-vous de vidanger l'eau du robot avant de le ranger.
- Utilisez un chiffon humide pour nettoyer et sécher le robot et ses accessoires.
- Stockez le produit dans un endroit sec à une température modérée comprise entre 10 °C et 38 °C.

**REMARQUE :** Une température de stockage plus élevée peut réduire la durée de vie de la batterie.

## DÉPANNAGE

Problème	Cause Probable	Solution
Le robot ne parvient pas à collecter de débris, il se déplace lentement ou ne se déplace pas du tout.	Batterie faible.	Chargez le robot.
	Le compartiment à débris est plein ou le tamis à débris est bloqué.	Nettoyez le compartiment à débris ou le tamis à débris.
	La roue est bloquée ou cassée.	Pour obtenir de l'aide, veuillez visiter la section d'assistance de notre site web, <a href="http://www.bestwaycorp.com">www.bestwaycorp.com</a> .
Le robot s'arrête de bouger, mais la tête pivotante continue de tourner.	Le compartiment à débris est plein ou le tamis à débris est bloqué.	Nettoyez le compartiment à débris ou le tamis à débris.
	Le robot est bloqué par des débris sur le fond.	Vérifiez et enlevez les débris éventuels.
La tête pivotante ne fonctionne pas ou ne peut pas s'arrêter de fonctionner.	La tête pivotante est bloquée.	Vérifiez et retirez tout débris coincé sous la tête pivotante ou la tête rotative du robot.
	La tête pivotante ne fonctionne pas.	Pour obtenir de l'aide, veuillez visiter la section d'assistance de notre site web, <a href="http://www.bestwaycorp.com">www.bestwaycorp.com</a> .
	Le clapet est coincé.	Vérifiez et enlevez les débris qui gênent le mouvement du clapet.
Le robot fonctionne en périphérie de la piscine et ne parvient pas à couvrir l'ensemble du bassin.	Le compartiment à débris est plein ou le filtre est obstrué.	Nettoyez le compartiment à débris ou le filtre.
	Mauvaise position de l'ajustement du verrouillage.	Suivre l'étape 3 des schémas pour régler correctement la position du dispositif de blocage.
Le robot ne se recharge pas.	La batterie est endommagée.	Pour obtenir de l'aide, veuillez visiter la section d'assistance de notre site web, <a href="http://www.bestwaycorp.com">www.bestwaycorp.com</a> .
	Le chargeur est bloqué par des débris.	Vérifiez et nettoyez les débris éventuels.
	Le chargeur ne fonctionne pas.	Vérifier si le câble de chargement et/ou l'adaptateur sont endommagés. Si le câble de chargement est endommagé, veuillez consulter la section d'assistance de notre site web pour obtenir de l'aide : <a href="http://www.bestwaycorp.com">www.bestwaycorp.com</a> . Si l'adaptateur est endommagé, remplacez-le par un nouveau.
Le robot est en charge depuis plus de 5 heures, mais il n'est pas complètement chargé.	Mauvais contact entre l'adaptateur et le port du robot.	Nettoyez et séchez le port avant le rechargement. Si la charge est lente, utilisez délicatement du papier de verre pour éliminer la corrosion, comme indiqué à l'étape 6. 

## CONDITIONS DE GARANTIE

- Pour l'assistance et l'enregistrement des produits, veuillez consulter le site [bestwaycorp.com/support](http://bestwaycorp.com/support).





# GEBRAUCHSANWEISUNG

58864



Besuchen Sie unseren YouTube-Kanal!

## WICHTIGE SICHERHEITSHINWEISE

### ACHTUNG

- Sollte keine Gebrauchsanweisung beiliegen, besuchen Sie bitte unsere Serviceseite unter [www.bestwaycorp.com](http://www.bestwaycorp.com).
- Unterbrechen Sie vor Wartungsarbeiten jeder Art (Reinigung des Vorfilters, Rückspülen etc.) sowie Auf- und Abbau die Stromversorgung Ihres Filtersystems.
- Stellen Sie sicher, dass Sie das Gerät vor Wartungsarbeiten jeglicher Art von der Stromversorgung trennen.
- Das Gerät kann von Personen mit verringerten physischen, sensorischen oder mentalen Fähigkeiten oder Mangel an Erfahrung und Wissen benutzt werden. Voraussetzung dafür ist eine vorangegangene Unterweisung und die Vermittlung aller aus der Verwendung resultierender Risiken.
- Filtersysteme, die nicht nachweislich über einen entsprechenden Frostschutz verfügen, dürfen während der Wintermonate nicht im Freien verbleiben.
- Eine Verwendung des Gerätes durch Kinder ist untersagt.
- Die Durchführung von Reinigungs- oder anderen Wartungsarbeiten am Gerät durch Kinder ist untersagt.
- Das Gerät ist kein Kinderspielzeug.
- Der Akku des Poolroboters kann nicht ausgetauscht werden.
- Beim Betrieb der Pumpe ist eine Sicherheitskleinspannung einzuhalten.
- Poolroboter: 5,0 V DC, 2 A IPX8

### ENTSORGUNG



Dieses Symbol weist darauf hin, dass dieses Produkt gemäß Richtlinie über Elektro- und Elektronik-Altgeräte (2012/19/EU) und nationalen Gesetzen nicht über den Hausmüll entsorgt werden darf. Der unsachgemäße Umgang mit Altgeräten kann aufgrund potentiell gefährlicher Stoffe, die häufig in Elektro- und Elektronik-Altgeräten enthalten sind, negative Auswirkungen auf die Umwelt und die menschliche Gesundheit haben. Verbraucher sind gesetzlich dazu verpflichtet, Elektro- und Elektronikgeräte am Ende ihrer Lebensdauer einer vom unsortierten Siedlungsabfall getrennten Erfassung zuzuführen. Durch die sachgemäße Entsorgung dieses Produkts tragen Sie außerdem zu einer effektiven Nutzung natürlicher Ressourcen bei. Informationen zu Sammelstellen für Altgeräte erhalten Sie bei Ihrer Stadtverwaltung, dem öffentlich-rechtlichen Entsorgungsträger, einer autorisierten Stelle für die Entsorgung von Elektro- und Elektronik-Altgeräten oder Ihrer Müllabfuhr.

Bringen Sie Altgeräte zu dafür vorgesehenen Sammelstellen oder geben Sie es ihrem Händler zurück. Händler von Elektro- und Elektronikgeräten mit einer Verkaufsfläche von mindestens 400 qm sowie Lebensmittelhändler mit einer Verkaufsfläche von mindestens 800 qm, die regelmäßig Elektro- und Elektronikgeräte verkaufen, sind außerdem verpflichtet, Altgeräte beim Kauf eines Neugerätes und Altgeräte mit Abmessungen kleiner als 25 cm auch ohne, dass ein Neugerät gekauft wird, zurückzunehmen.



Entnehmen Sie vor der Entsorgung des Produkts sämtliche Batterien und Akkus sowie alle Lampen, die zerstörungsfrei entnommen werden können. Wir weisen darauf hin, dass Sie für die Löschung personenbezogener Daten auf dem zu entsorgenden Produkt selbst verantwortlich sind.



Batterien und Akkus dürfen nicht zusammen mit dem Hausmüll entsorgt werden. Verbraucher sind gesetzlich dazu verpflichtet, Batterien und Akkus einer getrennten Sammlung zuzuführen. Batterien und Akkus können unentgeltlich bei einer Sammelstelle Ihrer Gemeinde/Ihres Stadtteils oder im Handel abgegeben werden, damit sie einer umweltschonenden Entsorgung sowie einer Wiedergewinnung von wertvollen Rohstoffen zugeführt werden können. Bei einer unsachgemäßen Entsorgung können giftige Inhaltsstoffe in die Umwelt gelangen, die gesundheitsschädigende Wirkungen auf Menschen, Tiere und Pflanzen haben. In Elektrogeräten enthaltene Batterien und Akkus müssen nach Möglichkeit getrennt von ihnen entsorgt werden. Geben Sie Batterien und Akkus nur in entladenerem Zustand ab. Verwenden Sie wenn möglich wiederaufladbare Batterien anstelle von Einwegbatterien. Kleben Sie bei lithiumhaltigen Batterien und Akkus vor der Entsorgung die Pole ab, um einen äußeren Kurzschluss zu vermeiden. Ein Kurzschluss kann zu einem Brand oder einer Explosion führen.

Batterien mit erhöhtem Schadstoffgehalt sind zudem mit den folgenden Zeichen gekennzeichnet:

Cd = Cadmium, Hg = Quecksilber, Pb = Blei

## MONTAGE UND BETRIEB

- Geeignet für:
  - Runde Pools - Bis 488 cm Durchmesser
  - Eckige Pools - Bis 549 cm Länge
  - Ovale Pools - Bis 549 cm Länge
  - Einbaupool mit flachem Boden
- Nicht geeignet für:
  - Jeder Stahlwandpool mit flexiblen Liner
  - Einbaupools mit geneigtem Boden
- Der Poolroboter schaltet sich unter den folgenden Bedingungen ab:
  - Der Poolboden wirft Falten
  - Der Pool wurde auf einem unebenen Untergrund aufgebaut
- Sollte der Poolboden stark verunreinigt sein, sollte der Filterkorb bereits nach 10 Minuten Reinigungszeit geleert werden
- Stellen Sie sicher, dass Poolroboter sowie dessen Ladeanschluss vor Beginn des Ladevorgangs weder verunreinigt noch nass sind.
- Bitte verwenden Sie zum Aufladen ausschließlich das mitgelieferte USB-Ladekabel und einen DC 5V-Adapter (nicht im Lieferumfang enthalten) mit einer entsprechenden Sicherheitszertifizierung.
- Schalten Sie den Poolroboter vor Beginn des Ladevorgangs ab. Bewegen Sie den Schalter hierfür in die Position OFF.
- Laden Sie den Roboter vor der ersten Verwendung vollständig auf (Ladezeit ca. 2,5-4,5 Stunden).
- Befestigen Sie den Rückholhaken an einem Haltestiel (Haltestiel nicht im Lieferumfang enthalten), um den Poolroboter aus dem Pool zu heben.
- Entfernen Sie die Sicherheitsleiter, den Oberflächenskimmer und andere schwimmende Gegenstände aus dem Pool, da sie die Bewegungsfreiheit des Roboters beeinträchtigen können.
- Der Motor startet automatisch 5 Sekunden, nachdem der Roboter vollständig untergetaucht wurde.

Dies ist vorteilhaft für den Roboter, da es ihm ermöglicht, sanft auf den Grund des Pools zu sinken, ohne auf dem Weg nach unten umzukippen.

- Der Roboter hält zur Richtungsänderung alle 3 Minuten für 5 Sekunden an. Dies erleichtert die Bewegungsabläufe.
- Heben Sie den Roboter mithilfe des Rückholhakens aus dem Pool. Halten Sie ihn für 10-15 Sekunden über der Wasseroberfläche, bis das Wasser aus dem Filterkorb abgelaufen ist und nehmen Sie ihn dann aus dem Pool.

**WICHTIGER HINWEIS:** Wenn der Roboter nach 5 Stunden noch nicht vollständig aufgeladen ist, verwenden Sie vorsichtig Schleifpapier, um die Korrosion zu entfernen (s. Schritt 6). 

**WICHTIGER SICHERHEITSHINWEIS:** Um die Leistung des Roboters zu optimieren, schalten Sie das Filtersystem aus. Der durch das Filtersystem erzeugte Sog beeinträchtigt den Betrieb des Roboters.

## Kontrollleuchte

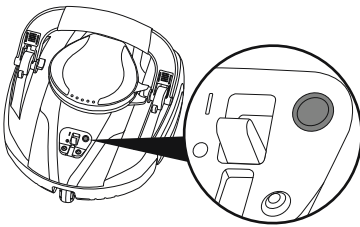

Kein Licht	<ul style="list-style-type: none"><li>• Gerät wurde abgeschaltet</li><li>• Akku ist leer</li></ul>
Grünes Licht	<ul style="list-style-type: none"><li>• Roboter läuft normal</li><li>• Aufladevorgang abgeschlossen</li></ul>
Grünes Licht blinkt	<ul style="list-style-type: none"><li>• Roboter im eingeschalteten Zustand außerhalb des Wassers</li></ul>
Rotes Licht blinkt	<ul style="list-style-type: none"><li>• Roboter wird aufgeladen</li><li>• Akku in 2 Minuten leer</li></ul>

## PFLEGE UND LAGERUNG

- Während der Lagerung kann es zu einer Entladung des Akkus kommen. Daher sollte der Poolroboter vor der erneuten Verwendung wieder vollständig aufgeladen werden.
- Bei längerer Lagerung sollte der Poolroboter alle 3 Monate vollständig aufgeladen werden.
- Ziehen Sie den Stecker des Ladegeräts aus der Steckdose und trennen Sie dann das Ladekabel vom Adapter und vom Roboter.
- Entfernen Sie sämtliches Zubehör vom Poolroboter. Verwenden Sie zur Reinigung ausschließliches klares Wasser OHNE Reinigungsmittel.
- Lassen Sie vor der Lagerung das Wasser vollständig aus dem Poolroboter ab.
- Der Poolroboter sowie sämtliches Zubehör können mit einem feuchten Tuch gereinigt werden.
- Lagern Sie das Produkt an einem trockenen Ort bei moderaten Temperaturen zwischen 10 und 38 °C.

**WICHTIGER HINWEIS:** Ist der Akku während der Lagerung höheren Temperaturen ausgesetzt, kann dies dessen Lebensdauer beeinträchtigen.

## FEHLERBEHEBUNG

Problem	Mögliche Ursache	Lösung
Der Roboter nimmt keine Verunreinigungen auf oder bewegt sich wenig bis gar nicht.	Niedriger Akkustand.	Laden Sie den Akku auf.
	Der Filterkorb ist voll.	Reinigen Sie den Filterkorb.
	Das Laufrad ist blockiert oder beschädigt.	Hilfe finden Sie auf unserer Serviceseite unter <a href="http://www.bestwaycorp.com">www.bestwaycorp.com</a> .
Der Poolroboter bewegt sich trotz drehendem Schwenkkopf nicht mehr.	Der Filterkorb ist voll.	Reinigen Sie den Filterkorb.
	Der Roboter wird durch Verunreinigungen am Poolboden blockiert.	Entfernen Sie sämtliche Verunreinigungen.
Der Schwenkkopf funktioniert nicht bzw. lässt sich nicht abschalten.	Der Schwenkkopf ist blockiert.	Entfernen Sie alle Verunreinigungen, welche sich unterhalb des Schwenkkopfes angesammelt haben.
	Der Schwenkkopf funktioniert nicht.	Hilfe finden Sie auf unserer Serviceseite unter <a href="http://www.bestwaycorp.com">www.bestwaycorp.com</a> .
	Der Flügel ist blockiert.	Entfernen Sie alle Verunreinigungen, welche die Beweglichkeit des Flügels beeinträchtigen.
Der Roboter bewegt sich ausschließlich entlang der Poolwände und deckt möglicherweise nicht den gesamten Pool ab.	Der Filterkorb ist voll oder blockiert.	Reinigen Sie den Filterkorb.
	Die Verriegelung des Filterkorbes wurde nicht ordnungsgemäß verschlossen.	Befolgen Sie hierzu die in Abbildungen 3 dargestellten Schritte.
Der Poolroboter lässt sich nicht aufladen.	Der Akku wurde beschädigt.	Hilfe finden Sie auf unserer Serviceseite unter <a href="http://www.bestwaycorp.com">www.bestwaycorp.com</a> .
	Der Ladeanschluss ist durch Verunreinigungen blockiert.	Entfernen Sie alle Verunreinigungen.
	Der Adapter ist defekt.	Überprüfen Sie das Ladekabel und/oder den Adapter auf Beschädigungen. Wenn das Ladekabel beschädigt ist, besuchen Sie bitte unsere Serviceseite unter <a href="http://www.bestwaycorp.com">www.bestwaycorp.com</a> . Wenn der Adapter beschädigt wurde, muss dieser ersetzt werden.
Der Roboter wird seit mehr als 5 Stunden aufgeladen, ist aber nicht vollständig aufgeladen.	Es liegt ein Wackelkontakt zwischen Ladekabel und Anschluss vor.	Reinigen den Anschluss gründlich, bevor Sie mit dem Aufladen beginnen, entfernen Sie mithilfe von Schleifpapier vorsichtig etwaige Korrosion (s. Schritt 6). 

## GARANTIEBEDINGUNGEN

- Für Unterstützung und Produktregistrierung besuchen Sie uns unter [www.bestwaycorp.com/support](http://www.bestwaycorp.com/support).



# MANUALE D'USO

## 58864



Visita il canale YouTube Bestway

### ISTRUZIONI DI SICUREZZA IMPORTANTI

#### AVVERTENZA

- In assenza di istruzioni, si prega di contattare Bestway o di effettuare una ricerca sul sito web: [www.bestwaycorp.com](http://www.bestwaycorp.com).
- Scollegare la pompa dalla rete di alimentazione prima di eseguire operazioni di manutenzione quali la pulizia del filtro.
- Si prega di scollegare sempre il dispositivo dall'alimentazione elettrica prima di procedere all'assemblaggio, disassemblaggio o alla pulizia.
- Questi dispositivi possono essere utilizzati da persone con ridotte capacità fisiche, sensoriali o mentali o prive di esperienza e conoscenza, a patto che vengano sorvegliate o siano state istruite sull'utilizzo sicuro del dispositivo e ne comprendano i pericoli connessi.
- Le pompe e dispositivi non esplicitamente classificati come aventi protezione dagli effetti del gelo, non devono essere lasciati all'aperto quando le temperature scendono al di sotto dello zero.
- Questo dispositivo non deve essere utilizzato dai bambini.
- Le operazioni di pulizia e manutenzione devono essere effettuate unicamente da adulti.
- I bambini non devono giocare con il dispositivo.
- Questo apparecchio contiene batterie non sostituibili.
- Il dispositivo deve essere alimentato unicamente a bassissima tensione di sicurezza (SELV).
- Aspiratore per piscina: 5,0Vd.c. 2A IPX8

#### SMALTIMENTO



Le apparecchiature elettriche non devono essere smaltite insieme ai rifiuti domestici. Si prega di riciclare laddove esistano strutture adeguate. Per maggiori informazioni in merito, contattare le autorità locali o il proprio rivenditore.

### ASSEMBLAGGIO E FUNZIONAMENTO

- Compatibile con:
  - Piscine rotonde - Fino a 4,88 m (16') di diametro
  - Piscine rettangolari - Fino a 5,49 m (18') di lunghezza
  - Piscine ovali - Fino a 5,49 m (18') di lunghezza
  - Piscine interrate con fondale piatto
- Non compatibile con:
  - Qualsiasi modello di piscina a pareti in acciaio e liner interno flessibile
  - Piscine interrate con fondale inclinato
- Il robot pulitore si arresterà automaticamente durante l'uso nelle seguenti condizioni:
  - Presenza di pieghe nel liner sul fondo della piscina

- La piscina è stata installata su una superficie irregolare, non livellata o dissestata.
- In presenza di una quantità significativa di sporco e detriti sul fondale, si raccomanda di svuotare il serbatoio dopo circa 10 minuti di utilizzo del robot pulitore, così da ottimizzarne le prestazioni.
- Assicurarsi che il dispositivo e la porta di ricarica siano puliti e asciutti prima di procedere alla ricarica.
- Utilizzare esclusivamente il cavo di ricarica USB in dotazione e un adattatore DC 5V (non incluso) con certificazione di sicurezza per ricaricare il pulitore.
- Verificare che il robot sia spento e impostato su OFF, prima della ricarica.
- Caricare completamente il robot (circa 2,5-4,5 ore) prima di utilizzarlo per la prima volta.
- Inserire il gancio su un'asta telescopica (non inclusa) e utilizzarlo per recuperare il robot.
- Rimuovere dalla piscina la scaletta, lo skimmer di superficie e altri oggetti galleggianti che potrebbero ostacolare il movimento del robot.
- Il motore si avvia automaticamente dopo 5 secondi dalla completa immersione del robot. Ciò è importante per il robot, che può così discendere agevolmente verso il fondale della piscina evitando di rovesciarsi.
- Il dispositivo si arresta per 5 secondi ogni 3 minuti circa per effettuare la rotazione, cosa che lo aiuta a muoversi seguendo la traiettoria prestabilita
- Recuperare il robot dal fondale della piscina usando il gancio. Tenere il robot per circa 10-15 secondi sulla superficie, fino a quando l'acqua contenuta nel cestello di raccolta detriti non fuoriesce completamente, quindi estrarre il robot dalla piscina.

**IMPORTANTE:** Se la batteria del robot non risulta completamente carica dopo 5 ore, rimuovere eventuali tracce di corrosione sfregando delicatamente i contatti con un ritaglio di carta vetrata, come mostrato al punto 6. 

**IMPORTANTE:** Per ottimizzare le prestazioni del robot, spegnere il sistema di filtraggio. Il flusso d'acqua creato dal sistema di filtrazione compromette il normale funzionamento del robot.

## Spia di alimentazione

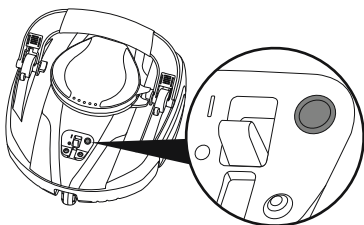

Luce spenta	<ul style="list-style-type: none"> <li>• L'interruttore è spento</li> <li>• La batteria è scarica</li> </ul>
Luce verde	<ul style="list-style-type: none"> <li>• Il robot funziona normalmente</li> <li>• Ricarica completata</li> </ul>
Luce verde lampeggiante	<ul style="list-style-type: none"> <li>• L'interruttore è acceso ma il robot è fuori dall'acqua</li> </ul>
Luce rossa lampeggiante	<ul style="list-style-type: none"> <li>• Il robot è in carica</li> <li>• La batteria ha meno di 2 minuti di autonomia</li> </ul>

## MANUTENZIONE E CONSERVAZIONE

- La batteria tende a scaricarsi quando il dispositivo rimane immagazzinato per lunghi periodi. Assicurarsi di caricare completamente il robot prima di metterlo via.
- Quando il dispositivo non viene utilizzato, la sua batteria deve comunque essere ricaricata almeno una volta ogni tre mesi.
- Scollegare il caricabatterie dalla presa, quindi scollegare il cavo di ricarica dal caricabatterie e dal robot.
- Scollegare gli accessori dal robot pulitore. Se necessario, sciacquare il dispositivo e i suoi accessori con acqua di rubinetto. **NON** adoperare detersivi.
- Accertarsi di aver asciugato completamente il robot pulitore prima di metterlo via.
- Pulire con un panno umido e asciugare robot e accessori.
- Conservare il prodotto in luogo asciutto a una temperatura moderata compresa tra 10°C / 50°F e 38°C / 100°F.

**NOTA:** Temperature elevate possono ridurre la durata della batteria.

## RISOLUZIONE PROBLEMI

Problema	Cause Probabili	Soluzione
Il robot non raccoglie i detriti, si muove lentamente o non si muove affatto.	Batteria scarica	Ricaricare il robot
	Il vano detriti è pieno, oppure il prefiltro è ostruito.	Svuotare il vano detriti o pulire il prefiltro.
	La girante è bloccata o guasta.	Per assistenza, visitare la sezione supporto tecnico sul sito Web <a href="http://www.bestwaycorp.com">www.bestwaycorp.com</a> .
Il robot si arresta ma la testina girevole continua a ruotare	Il vano detriti è pieno, oppure il prefiltro è ostruito.	Svuotare il vano detriti o pulire il prefiltro.
	Il robot è bloccato da detriti sul fondale	Controllare e rimuovere eventuali detriti
La testina girevole non funziona o al contrario non si arresta	Testina girevole bloccata.	Controllare e rimuovere eventuali detriti intrappolati sotto la testina girevole o la testina rotante del robot.
	La testina girevole non funziona	Per assistenza, visitare la sezione supporto tecnico sul sito Web <a href="http://www.bestwaycorp.com">www.bestwaycorp.com</a> .
	L'aletta è bloccata	Controllare l'aletta e rimuovere eventuali detriti che possano ostacolarne il movimento.
Il robot si muove costeggiando le pareti della piscina ma non copre l'intera area del fondale nel suo percorso.	Il vano di raccolta detriti è pieno oppure il filtro è intasato.	Pulire il vano di raccolta detriti o il filtro.
	La posizione del blocco di regolazione non è corretta	Fare riferimento al punto 3 dei diagrammi per posizionare correttamente il blocco di regolazione.
Il robot pulitore non si ricarica	La batteria è danneggiata.	Per assistenza, visitare la sezione supporto tecnico sul sito Web <a href="http://www.bestwaycorp.com">www.bestwaycorp.com</a> .
	Il caricatore è sporco.	Controllare e rimuovere eventuali detriti
	Il caricabatterie non funziona.	Controllare l'integrità del cavo di ricarica e/o dell'adattatore. Qualora il cavo di ricarica risulti danneggiato, visitare la sezione di supporto sul nostro sito <a href="http://www.bestwaycorp.com">www.bestwaycorp.com</a> per ulteriore assistenza. Qualora l'adattatore risulti danneggiato, sarà necessario sostituirlo.
Il robot pulitore è rimasto in carica per più di 5 ore ma la batteria non si è ancora ricaricata completamente.	Contatto insufficiente fra l'adattatore e la presa del robot pulitore	Pulire e asciugare la presa prima di mettere in carica il pulitore. Se la ricarica avviene troppo lentamente, rimuovere delicatamente le tracce di corrosione utilizzando carta vetrata, come mostrato al punto 6. 

## TERMINI DI GARANZIA

- Per assistenza e per registrare il prodotto, visitare il sito [bestwaycorp.com/support](http://bestwaycorp.com/support).



# GEBRUIKERSHANDLEIDING

## 58864



Bezoek het Bestway YouTube kanaal

### BELANGRIJKE VEILIGHEIDSINSTRUCTIES

#### WAARSCHUWING

- Indien de instructies missende zijn, neem dan alstublieft contact op met Bestway of zoek ze op op de website: [www.bestwaycorp.com](http://www.bestwaycorp.com).
- Koppel de pomp los van het elektriciteitsnet voordat u onderhoud uitvoert, zoals het reinigen van het filter.
- Koppel altijd het apparaat los van het elektriciteitsnet alvorens de montage, demontage of reiniging.
- Apparaten kunnen gebruikt worden door personen met verminderde fysieke, zintuiglijke of mentale mogelijkheden of gebrek aan ervaring en kennis, indien ze onder toezicht staan of instructies hebben gekregen over het veilige gebruik van het apparaat en de mogelijke gevaren ervan begrijpen.
- Pompen zonder aanduiding dat zij tegen de gevolgen van bevriezing zijn beschermd, mogen bij vorst niet buiten staan.
- Dit apparaat mag niet door kinderen gebruikt worden.
- Reiniging en gebruikersonderhoud mogen niet door kinderen uitgevoerd worden.
- Kinderen mogen niet met het apparaat spelen.
- Het apparaat bevat batterijen die niet vervangen kunnen worden.
- Het mag alleen gevoed worden met extra lage veiligheidsspanning (SELV).
- Zwembadstofzuiger: 5,0Vd.c. 2A IPX8

#### WEGDOEN



Elektrische producten mogen niet met het huisvuil worden weggegooid. Gelieve te recyclen waar faciliteiten aanwezig zijn. Neem contact op met uw plaatselijke overheid of winkelier voor recycling advies.

### MONTAGE EN BEDIENING

- Vergelijkbaar met:
  - Ronde zwembaden - Tot 4,88 m (16') in diameter
  - Rechthoekige zwembaden - Tot 5,49 m (18') in lengte
  - Ovale zwembaden - Tot 5,49 m (18') in lengte
  - Ingegraven zwembaden met vlakke bodem
- Niet compatibel met:
  - Enige zwembad met stalen wand en flexibele binnenvoering structuur
  - Ingegraven zwembaden met hellende bodem
- De robot zal stoppen tijdens gebruik in de volgende zwembadcondities:
  - De binnenvoering aan de bodem van het zwembad heeft plooiën.

- Het zwembad was opgezet op oneffen, ongelijke of hobbelige grond
- Indien de bodem een grote hoeveelheid vuil heeft, is het aangeraden om de mand na 10 minuten gebruik te legen om de werking van de robot te optimaliseren.
- Controleer dat de robot en oplaatpoort schoon en droog zijn alvorens het opladen.
- Gebruik voor het opladen alleen de meegeleverde USB-oplaadkabel en een DC 5V-adapter (niet meegeleverd) met een veiligheidscertificaat.
- Zorg ervoor dat de robot wordt uitgeschakeld door de schakelaar op de OFF-positie te zetten voordat u hem gaat opladen.
- Laad de robot volledig op (ongeveer 2,5-4,5 uur) alvorens het eerste gebruik.
- Plaats de haak op een telescopische steel (telescopische steel niet meegeleverd) en gebruik de haak om de robot op te halen.
- Verwijder de zwembadladder, oppervlakteskimmer en andere drijvende voorwerpen uit het zwembad, omdat deze de beweging van de robot kunnen hinderen.
- De motor zal 5 seconden nadat de robot volledig is ondergedompeld, automatisch opstarten. Dit helpt de robot om soepel naar de bodem van het zwembad te dalen en onderweg naar beneden niet om te rollen.
- De machine stopt elke 3 minuten voor 5 seconden om te draaien, wat helpt bij het bewegingstraject.
- Vang de robot met een haak en haal deze van de bodem van het zwembad. Plaats het 10-15 seconden op het wateroppervlak totdat het water in de vuilnisbak van de robot eruit stroomt en haal het dan uit het zwembad.

**BELANGRIJK:** Als de robot na 5 uur nog niet volledig opgeladen is, gebruik dan voorzichtig schuurpapier om enige corrosie te verwijderen, zoals aangegeven in Stap 6. 

**BELANGRIJK:** Schakel het filtratiesysteem uit om de prestaties van de reiniger te optimaliseren. De waterstroom die door het filtersysteem gecreëerd wordt, zal de normale werking van de robot in gevaar brengen.

## Aan/uit-lampje

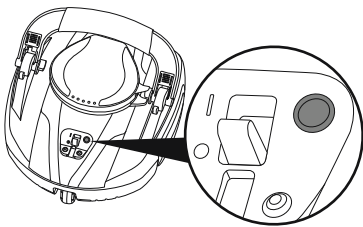

Geen Licht	<ul style="list-style-type: none"> <li>• Schakelaar staat uit</li> <li>• Batterij is leeg</li> </ul>
Groen licht	<ul style="list-style-type: none"> <li>• De robot werkt zoals normaal in het zwembad</li> <li>• Opladen is voltooid</li> </ul>
Groen Licht Knippert	<ul style="list-style-type: none"> <li>• De schakelaar staat aan maar de robot is uit het water</li> </ul>
Rood Licht Knippert	<ul style="list-style-type: none"> <li>• De robot is aan het opladen</li> <li>• De batterij zal na 2 minuten leeg zijn</li> </ul>

## ONDERHOUD EN OPSLAG

- De batterij zal lading verliezen gedurende opberging. Laad de robot volledig op alvorens het op te bergen.
- Wanneer niet in gebruik, moet u de batterij minstens eenmaal elke drie maanden opladen.
- Haal de stekker van de oplader uit het stopcontact en haal vervolgens de oplaadkabel uit de oplader en de robot.
- Koppel accessoires van de robot los. Spoel indien nodig de robot en de accessoires af met schoon water. GEEN reinigingsmiddel gebruiken.
- Laat het water uit de robot wegvloeden voordat u deze opbergt.
- Maak de robot en de accessoires schoon met een vochtige doek en maak ze droog.
- Berg het product op in een droge plek met een omgevingstemperatuur tussen 10°C / 50°F en 38°C / 100°F.

**OPMERKING:** Een hogere opslagtemperatuur kan de levensduur van de batterij verkorten.



## PROBLEEMOPLOSSEN

Probleem	Waarschijnlijke Oorzaak	Oplossing
De robot kan geen vuil opvangen, of het beweegt langzaam of het beweegt helemaal niet.	Batterij bijna leeg.	Laad de robot op.
	Het vuilcompartiment zit vol of het vuilscherm is geblokkeerd.	Reinig het vuilcompartiment of het vuilscherm.
	De rotor zit vast of is kapot.	Ga voor hulp naar het ondersteuningsgedeelte op onze website, <a href="http://www.bestwaycorp.com">www.bestwaycorp.com</a> .
De robot stopt met bewegen maar de draaikop draait nog steeds.	Het vuilcompartiment zit vol of het vuilscherm is geblokkeerd.	Reinig het vuilcompartiment of het vuilscherm.
	De robot zit vast door vuil aan de bodem.	Kijk het na en verwijder enig vuil.
De draaikop werkt niet of stopt niet met werken.	De draaikop zit vast.	Kijk het na en verwijder enig vuil dat vast zit onder de draaikop of de draaibare kop van de robot.
	De draaikop werkt niet.	Ga voor hulp naar het ondersteuningsgedeelte op onze website, <a href="http://www.bestwaycorp.com">www.bestwaycorp.com</a> .
	De klep zit vast.	Kijk het na en verwijder enig vuil dat het bewegen van de klep hindert.
De robot beweegt rond de zwembadwand of kan niet het hele zwembad bereiken.	Het vuilcompartiment is vol of de filter is geblokkeerd.	Reinig het vuilcompartiment of de filter.
	Onjuiste vergrendelingspositie.	Volg stap 3 in het diagram voor de juiste vergrendelingspositie.
De robot laadt niet op.	De batterij is beschadigd.	Ga voor hulp naar het ondersteuningsgedeelte op onze website, <a href="http://www.bestwaycorp.com">www.bestwaycorp.com</a> .
	De oplader is geblokkeerd door vuil.	Kijk het na en reinig enig vuil.
	De oplader werkt niet.	Controleer of de laadkabel en/of de adapter beschadigd is. Indien de laadkabel beschadigd is, bezoek dan de hulpsectie op onze website voor assistentie: <a href="http://www.bestwaycorp.com">www.bestwaycorp.com</a> . Indien de adapter beschadigd is, vervang deze dan met een nieuwe.
De robot heeft meer dan 5 uur opgeladen, maar is niet volledig opgeladen.	Slecht contact tussen de adapter en de robot poort.	Reinig en droog de poort alvorens op te laden. Indien het opladen traag is, gebruik dan voorzichtig zandpapier om corrosie te verwijderen, zoals aangehouden in Stap 6. 

## GARANTIEVOORWAARDEN

- Voor hulp en productregistratie, bezoek [bestwaycorp.com/support](http://bestwaycorp.com/support).



# MANUAL DE USUARIO

## 58864



Visite el canal de YouTube de Bestway

## INSTRUCCIONES IMPORTANTES DE SEGURIDAD

### ADVERTENCIA

- Si ha perdido las instrucciones, póngase en contacto con Bestway o búsquelas en el sitio web [www.bestwaycorp.com](http://www.bestwaycorp.com).
- Desconecte la bomba de la red eléctrica antes de realizar el mantenimiento, como por ejemplo la limpieza del filtro.
- Desconecte siempre el dispositivo de la red antes del montaje, desmontaje o limpieza.
- Los dispositivos pueden ser utilizados por personas con capacidades físicas, sensoriales o mentales reducidas o con falta de experiencia y conocimientos si han recibido supervisión o instrucciones sobre su uso de forma segura y si comprenden los peligros que conlleva.
- Las bombas que no indiquen que están protegidas contra el efecto de la congelación no pueden dejarse en el exterior en condiciones meteorológicas bajas.
- Este dispositivo no debe ser utilizado por niños.
- La limpieza y el mantenimiento no deben ser realizados por niños.
- Los niños no deben jugar con el dispositivo.
- Este dispositivo incluye baterías no sustituibles.
- Solo se debe alimentar con fuentes SELV.
- Limpiafondos: 5,0Vd.c. 2A IPX8

### ELIMINACIÓN



Los productos eléctricos no deben desecharse con la basura doméstica. Recíclelos en caso de que existan instalaciones disponibles. Consulte a las autoridades locales o a su distribuidor si necesita más información sobre reciclaje.

## MONTAJE Y FUNCIONAMIENTO

- Compatible con:
  - Piscinas redondas - Hasta 4,88 m (16') de diámetro
  - Piscinas rectangulares - Hasta 5,49 m (18') de longitud
  - Piscinas ovaladas - Hasta 5,49 m (18') de longitud
  - Piscinas de obra con fondo llano
- No es compatible con:
  - Cualquier piscina con paredes de acero y forro interior flexible
  - Piscina de obra con suelo inclinado
- El robot se parará cuando se den las siguientes circunstancias:
  - El forro interior del fondo de la piscina tiene arrugas

- La piscina se ha instalado en un terreno irregular, desnivelado o con baches
- Si el fondo tiene muchos residuos, se recomienda vaciar la cesta tras 10 minutos de uso para optimizar el rendimiento del robot.
- Asegúrese de que el robot y el cargador están limpios y secos antes de la carga.
- Para la carga, utilice solo el cable de carga USB incluido y un adaptador de CC de 5 V (no incluido) con certificado de seguridad.
- Compruebe que el robot esté apagado, llevando el interruptor a la posición OFF antes de la carga.
- Cargue completamente el robot (unas 2,5-4,5 horas) antes de utilizarlo por primera vez.
- Coloque el gancho en una pértiga telescópica (no incluida) y luego utilícelo para sacar el robot.
- Retire la escalera de la piscina, el skimmer y demás objetos flotantes de la piscina, ya que pueden obstruir el movimiento del robot.
- El motor del robot se activará automáticamente 5 segundos después de estar completamente sumergido, por lo que el robot descenderá con suavidad hasta el fondo de la piscina y no volcará en su descenso.
- La máquina se detiene durante 5 segundos cada 3 minutos para girar, lo que facilita la trayectoria del movimiento.
- Enganche el robot y sáquelo del fondo de la piscina. Manténgalo sobre la superficie del agua durante 10-15 segundos hasta que se salga el agua del cubo de basura del robot y, a continuación, sáquelo de la piscina.

**IMPORTANTE:** Si el robot no está completamente cargado después de 5 horas, utilice con cuidado papel de lija para eliminar la corrosión, como se muestra en el paso 6. 

**IMPORTANTE:** Para optimizar el rendimiento del robot, apague el sistema de filtrado. El flujo de agua generado por el sistema de filtrado comprometerá el funcionamiento normal del robot.

## Luz indicadora de encendido

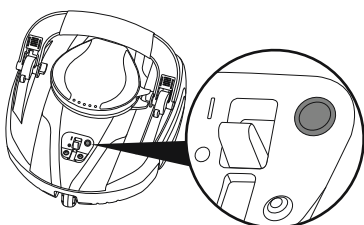

No hay luz	<ul style="list-style-type: none"> <li>• El interruptor está apagado</li> <li>• La batería está agotada</li> </ul>
Luz verde	<ul style="list-style-type: none"> <li>• El robot funciona con normalidad en la piscina</li> <li>• Carga completa</li> </ul>
Luz verde intermitente	<ul style="list-style-type: none"> <li>• El interruptor está encendido pero el robot está fuera del agua</li> </ul>
Luz roja intermitente	<ul style="list-style-type: none"> <li>• El robot se está cargando</li> <li>• La batería se agotará en 2 minutos</li> </ul>

## MANTENIMIENTO Y ALMACENAJE

- Puede que la batería pierda carga durante el periodo de almacenamiento. Asegúrese de cargar completamente el robot antes de almacenarlo.
- Debe recargar la batería al menos una vez cada tres meses cuando no se use el robot.
- Desenchufe el cargador de la toma de corriente y después desconecte el cable de carga del cargador y del robot.
- Desmonte los accesorios del robot. Si fuera necesario, aclare el robot y sus accesorios con agua limpia. NO utilice detergentes.
- Compruebe que ha vaciado toda el agua del robot antes de almacenarlo.
- Use un paño húmedo para limpiar el robot y sus accesorios, y séquelos bien.
- Almacene el producto en un lugar seco con una temperatura moderada entre 10°C / 50°F y 38°C / 100°F.

**NOTA:** Una temperatura más alta puede disminuir la vida útil de la batería.

## RESOLUCIÓN DE PROBLEMAS

Problema	Causa Probable	Solución
El robot no atrapa los residuos, se mueve muy poco o se queda parado.	Batería baja.	Cargue el robot.
	El compartimento de residuos está lleno o la rejilla está bloqueada.	Limpie el compartimento o la rejilla de residuos.
	El impulsor está atascado o roto.	Para obtener ayuda, visite la sección de soporte en nuestra página web, <a href="http://www.bestwaycorp.com">www.bestwaycorp.com</a> .
El robot deja de moverse, pero el cabezal rotatorio sigue girando.	El compartimento de residuos está lleno o la rejilla está bloqueada.	Limpie el compartimento o la rejilla de residuos.
	El robot está atascado con residuos del fondo.	Compruébelo y retire cualquier residuo que encuentre.
El cabezal rotatorio no funciona o no para de funcionar.	El cabezal rotatorio está atascado.	Compruébelo y retire cualquier residuo que se haya quedado atascado bajo el cabezal rotatorio o la pieza rotatoria del robot.
	El cabezal rotatorio no funciona.	Para obtener ayuda, visite la sección de soporte en nuestra página web, <a href="http://www.bestwaycorp.com">www.bestwaycorp.com</a> .
	La compuerta está atascada.	Compruébelo y retire cualquier residuo que impida el movimiento de la compuerta.
El robot funciona rodeando la piscina, pero no la limpia completamente.	El compartimento de los residuos está lleno o el filtro está bloqueado.	Limpie el compartimento de residuos o el filtro.
	Posición de ajuste del bloqueo inadecuada.	Siga el paso 3 de los dibujos para la posición correcta del ajustador de bloqueo.
El robot no carga.	La batería está dañada.	Para obtener ayuda, visite la sección de soporte en nuestra página web, <a href="http://www.bestwaycorp.com">www.bestwaycorp.com</a> .
	El cargador está atascado con residuos.	Compruébelo y retire cualquier residuo.
	El cargador no funciona.	Compruebe si el cable de carga y/o el adaptador están dañados. Si el cable de carga está dañado, visite la sección de asistencia de nuestra página web para obtener ayuda: <a href="http://www.bestwaycorp.com">www.bestwaycorp.com</a> . Si el adaptador está dañado, sustitúyalo por uno nuevo.
El robot se ha estado cargando durante más de 5 horas, pero no está completamente cargado.	Mala conexión entre el adaptador y el puerto del robot.	Limpie y seque el puerto antes de cargarlo. Si la carga es lenta, pase con cuidado un papel de lija para quitar la capa de óxido, como se indica en el paso 6. 

## CONDICIONES DE LA GARANTÍA

- Para asistencia y registro de productos, visite [bestwaycorp.com/support](http://bestwaycorp.com/support).



# BRUGERVEJLEDNING

## 58864



Besøg os på Bestways YouTube-kanal

### VIGTIGE SIKKERHEDSINSTRUKSER

#### ADVARSEL

- Hvis instruktioner mangler bedes du kontakte Bestway eller søge på webstedet: [www.bestwaycorp.com](http://www.bestwaycorp.com).
- Afbryd pumpen fra lysnettet, før der udføres vedligeholdelsesarbejder som f.eks. rensning af filteret.
- Afbryd altid produktet fra strømforsyningen før montering, adskillelse eller rengøring.
- Produkter kan bruges af personer med nedsatte fysiske, sensoriske eller mentale evner eller mangel på erfaring og viden, hvis de har fået opsyn eller instruktion i brugen af produktet på en sikker måde, og hvis de forstår de involverede farer.
- Pumper, der ikke er mærket med skilte om, at de er beskyttet mod frostpåvirkninger, må ikke efterlades udendørs i frostvejr.
- Dette produkt må ikke bruges af børn.
- Rengøring og brugervedligeholdelse må ikke foretages af børn.
- Børn må ikke lege med produktet.
- Dette produkt indeholder batterier, der ikke kan udskiftes.
- Den må kun forsynes med SELV.
- Poolstøvsuger: 5,0Vd.c. 2A IPX8

#### BORTSKAFFELSE



Produkter med indbygget elektronik må ikke bortskaffes med husholdningsaffaldet. De skal indleveres til en genbrugsstation, hvor det er muligt. Kontakt de lokale myndigheder eller forhandleren om råd om genbrug.

### MONTERING OG DRIFT

- Kompatibel med:
  - Runde pools - op til 4,88 m i diameter
  - Rektangulære pools - op til 5,49 m i længden
  - Ovale pools - op til 5,49 m i længden
  - Nedgravede pools med flad bund
- Ikke kompatibel med:
  - Enhver pool med en stålvæg og fleksibel inderdug-struktur
  - Nedgravet pool med skråt gulv
- Robotten stopper under brug under følgende poolforhold:

- Inderdugen i bunden af poolen har rynker
- Poolen blev installeret på et ikke jævnt eller plant underlag
- Hvis bunden har en stor mængde affald, anbefales det at tømme kurven efter 10 minutters brug for at optimere robotens ydeevne.
- Sørg for, at robotten og opladerporten er rene og tørre før opladning.
- Brug kun det medfølgende USB-opladerkabel og en DC 5V-adapter (medfølger ikke) med sikkerhedsgodkendelse til opladning.
- Sørg for, at robotten er slukket, ved at skyde kontakten til OFF-position før opladning.
- Oplad robotten helt (ca. 2,5-4,5 timer), før du bruger den første gang.
- Sæt krogen på en teleskopstang (teleskopstang medfølger ikke), og brug derefter krogen til at hente robotten.
- Fjern poolstigen, overfladeskimmeren og andre flydende genstande fra poolen, da de kan hindre robotens bevægelse.
- Motoren starter automatisk 5 sekunder efter, at robotten er helt nedsænket. Det er en fordel for robotten, så den kan glide ned på bunden af poolen og undgå at vælte på vej ned.
- Maskinen stopper i 5 sekunder hvert 3. minut for at dreje, hvilket hjælper med bevægelsesbanen.
- Fang robotten med en krog, og fjern den fra bunden af bassinet. Placer den på vandoverfladen i 10-15 sekunder, indtil vandet i robotens skraldespand løber ud, og tag den derefter op af poolen.

**VIGTIGT:** Hvis robotten ikke er fuldt opladet efter 5 timer, skal du forsigtigt bruge sandpapir til at fjerne korrosion, som vist i trin 6. 

**VIGTIGT:** Sluk for filtreringssystemet for at optimere robotens ydeevne. Den vandstrøm, der skabes af filtreringssystemet, vil kompromittere robotens normale drift.

## Strømindikatorlys

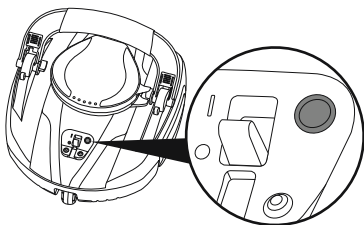

Intet lys	<ul style="list-style-type: none"> <li>• Kontakten er slukket</li> <li>• Batteriet er tomt</li> </ul>
Grønt lys	<ul style="list-style-type: none"> <li>• Robotten kører normalt i poolen</li> <li>• Opladningen er afsluttet</li> </ul>
Blinkende grønt lys	<ul style="list-style-type: none"> <li>• Kontakten er tændt, men robotten er ude af vandet</li> </ul>
Blinkende rødt lys	<ul style="list-style-type: none"> <li>• Robotten oplader</li> <li>• Batteriet vil være tomt om 2 minutter</li> </ul>

## VEDLIGEHOLDELSE OG OPBEVARING

- Batteriet vil miste opladningen under opbevaring. Sørg for at oplade robotten helt før opbevaring.
- Du skal genoplade batteriet mindst en gang hver tredje måned, når det ikke er i brug.
- Tag opladeren ud af stikkontakten, og tag derefter ladekablet ud af opladeren og robotten.
- Fjern tilbehør fra robotten. Skyl om nødvendigt robotten og tilbehøret med frisk vand. BRUG IKKE opvaskemiddel.
- Sørg for at dræne vandet fra robotten før den sættes til opbevaring.
- Brug en fugtig klud til at rengøre og tørre robotten og dens tilbehør.
- Opbevar produktet på et tørt sted med en moderat temperatur mellem 10°C og 38°C.

**BEMÆRK:** En højere opbevaringstemperatur kan reducere batteriets levetid.

## FEJLFINDING

Problem	Sandsynlig Årsag	Løsning
Robotten kan ikke fange affald, eller den bevæger sig langsomt eller bevæger sig slet ikke.	Lavt batteri.	Oplad robotten.
	Affaldsrummet er fyldt eller affaldsskærmen er blokeret.	Rengør affaldsrummet eller affaldsskærmen.
	Impellen sidder fast eller er gået i stykker.	Du kan få hjælp i support-afdelingen på vores websted <a href="http://www.bestwaycorp.com">www.bestwaycorp.com</a> .
Robotten holder op med at bevæge sig men drejehovedet roterer stadig.	Affaldsrummet er fyldt eller affaldsskærmen er blokeret.	Rengør affaldsrummet eller affaldsskærmen.
	Robotten sidder fast af snavs på bunden.	Kontroller og fjern eventuelt snavs.
Drejehovedet virker ikke eller kan ikke stoppe med at virke.	Drejehovedet sidder fast.	Kontroller og fjern eventuelt snavs der er fanget under drejehovedet eller det roterende robothoved.
	Drejehoved virker ikke.	Du kan få hjælp i support-afdelingen på vores websted <a href="http://www.bestwaycorp.com">www.bestwaycorp.com</a> .
	Klappen sidder fast.	Kontroller og fjern eventuelt snavs der hindrer klappens bevægelse.
Robotten arbejder rundt om poolvæggen og kan ikke dække hele poolen.	Affaldsrummet er fyldt eller filteret er blokeret.	Rengør affaldsrummet eller filteret.
	Forkert låsejusteringsposition.	Følg trin 3 i diagrammerne for korrekt låsejusteringsposition.
Robotten oplader ikke.	Batteriet er beskadiget.	Du kan få hjælp i support-afdelingen på vores websted <a href="http://www.bestwaycorp.com">www.bestwaycorp.com</a> .
	Opladeren sidder fast af snavs.	Tjek og rengør eventuelt snavs.
	Opladeren virker ikke.	Kontrollér, om ladekablet og/eller adapteren er beskadiget. Hvis ladekablet er beskadiget, bedes du besøge supportafsnittet på vores hjemmeside for at få hjælp: <a href="http://www.bestwaycorp.com">www.bestwaycorp.com</a> . Hvis adapteren er beskadiget, skal du udskifte den med en ny.
Robotten har ladet op i mere end 5 timer, men den er ikke fuldt opladet.	Dårlig kontakt mellem adapteren og robotporten.	Rengør og tør porten før opladning. Hvis opladningen går langsomt, kan du forsigtigt bruge sandpapir til at fjerne korrosion, som vist i trin 6. 

## GARANTIBETINGELSER

- For support og produktregistrering, besøg venligst [bestwaycorp.com/support](http://bestwaycorp.com/support).



# MANUAL DO PROPRIETÁRIO

## 58864



Visite o canal da Bestway no YouTube

## INSTRUÇÕES DE SEGURANÇA IMPORTANTES

### ATENÇÃO

- Se faltarem instruções, por favor contacte a Bestway ou pesquise no website: [www.bestwaycorp.com](http://www.bestwaycorp.com).
- Desligue a bomba da rede de alimentação antes de efetuar a manutenção do utilizador, tal como a limpeza do filtro.
- Desligue sempre o aparelho da rede de alimentação antes de proceder à montagem, desmontagem ou limpeza.
- Os aparelhos podem ser utilizados por pessoas com capacidades físicas, sensoriais ou mentais reduzidas ou com falta de experiência e conhecimento, se lhes tiver sido dada supervisão ou instruções relativas à utilização do aparelho de uma forma segura e se compreenderem os perigos envolvidos.
- As bombas sem indicação de que estão protegidas contra o efeito do congelamento não devem ser deixadas no exterior durante as condições climáticas de congelamento.
- Este aparelho não deve ser utilizado por crianças.
- A limpeza e manutenção do utilizador não deve ser efetuada por crianças.
- As crianças não devem brincar com o aparelho.
- Este aparelho contém baterias que não podem ser substituídas.
- Este aparelho só pode ser alimentado por um circuito de tensão extrema inferior de segurança (SELV)
- Limpa-Fundos de Piscina: 5,0Vd.c. 2A IPX8

### ELIMINAÇÃO



Os produtos elétricos não devem ser eliminados com o lixo doméstico. Por favor recicle onde houver instalações. Verifique com a sua autoridade local ou retalhista para recomendações de reciclagem.

## MONTAGEM E OPERAÇÃO

- Compatível com:
  - Piscinas redondas - Até 4,88 m (16 in) de diâmetro
  - Piscinas retangulares - Até 5,49 m (18 in) de diâmetro
  - Piscinas ovais - Até 5,49 m (18 in) de diâmetro
  - Piscinas enterradas com um piso/fundo plano
- Não compatível com:
  - Qualquer piscina com uma parede de aço e uma estrutura de revestimento interior flexível
  - Piscina enterrada com piso/fundo inclinado
- O robô deixará de funcionar durante a utilização nas seguintes condições de piscina:
  - O revestimento interior do fundo da piscina está enrugado



- A piscina foi instalada em solo irregular, desnivelado ou acidentado
- Se o fundo possuir uma grande quantidade de detritos, é recomendado esvaziar o cesto após 10 minutos de utilização para otimizar o desempenho do robô.
- Certifique-se que o robô e a porta do carregador estão limpos e secos antes de carregar.
- Para carregar, utilize apenas o cabo de carregamento USB fornecido e um adaptador CC(DC) 5V (não incluído) com certificação de segurança.
- Certifique-se de que o robô está desligado deslizando o interruptor para a posição OFF antes de carregar.
- Carregue totalmente o robô (cerca de 2,5-4,5 horas) antes de o utilizar pela primeira vez.
- Coloque o gancho numa vara telescópica (vara telescópica não incluída) e depois utilize o gancho para recuperar o robô.
- Retirar a escada da piscina, o skimmer de superfície e outros objetos flutuantes da piscina, pois podem obstruir o movimento do robô.
- O motor arranca automaticamente 5 segundos depois de o robô estar completamente submerso. Isto é benéfico para o robô, para que possa descer suavemente até ao fundo da piscina e evitar tombar durante a descida.
- A máquina para durante 5 segundos a cada 3 minutos para rodar, o que ajuda na trajetória do movimento.
- Recolhe o robô com um gancho e retire-o do fundo da piscina. Coloque-o na superfície da água durante 10-15 segundos até que a água do caixote do lixo do robô saia, depois retire-o da piscina.

**IMPORTANTE:** Se o robô não estiver totalmente carregado ao fim de 5 horas, utilize suavemente uma lixa para remover a corrosão, conforme indicado no Passo 6. 

**IMPORTANTE:** Para otimizar o desempenho do robô, desligue o sistema de filtragem. O fluxo de água criado pelo sistema de filtragem compromete o funcionamento normal do robô.

## Luz Indicadora de Energia

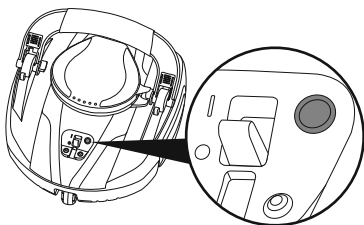

Sem luz	<ul style="list-style-type: none"> <li>• O interruptor está desligado</li> <li>• A bateria está descarregada</li> </ul>
Luz verde	<ul style="list-style-type: none"> <li>• O robô está a funcionar normalmente na piscina</li> <li>• O carregamento está concluído</li> </ul>
Luz Verde Intermitente	<ul style="list-style-type: none"> <li>• O interruptor está ligado mas o robô está fora da água</li> </ul>
Luz Vermelha Intermitente	<ul style="list-style-type: none"> <li>• O robô está a carregar</li> <li>• A bateria descarregar-se-á em 2 minutos</li> </ul>

## MANUTENÇÃO E ARMAZENAMENTO

- A bateria irá perder carga durante o armazenamento. Certifique-se de carregar completamente o robô antes do armazenamento.
- Deve recarregar a bateria pelo menos uma vez a cada três meses sempre que o produto não estiver a ser utilizado.
- Desligue o carregador da tomada e, em seguida, desligue o cabo de carregamento do carregador e do robô.
- Desprenda os acessórios do robô. Se necessário, lave o robô e os acessórios com água fresca. **NÃO** utilize detergente.
- Certifique-se de que drena a água do robô antes de o guardar.
- Utilize um pano húmido para limpar e secar o robô e os seus acessórios.
- Armazenar o produto num local seco com uma temperatura moderada entre 10°C / 50°F e 38°C / 100°F.

**NOTA:** Uma temperatura de armazenamento mais elevada pode reduzir a vida da bateria.

## SOLUÇÃO DE PROBLEMAS

Problema	Causa Provável	Solução
O robô não pode capturar detritos, ou move-se lentamente ou não se move de forma alguma.	Bateria fraca.	Carregue o robô.
	O compartimento de detritos está cheio, ou o filtro de detritos está bloqueada.	Limpe o compartimento de detritos ou o filtro de detritos.
	O rotor está preso ou partido.	Para assistência, por favor visite a seção de apoio no nosso website, <a href="http://www.bestwaycorp.com">www.bestwaycorp.com</a> .
O robô para de se mover, mas a cabeça giratória ainda está a rodar.	O compartimento de detritos está cheio, ou o filtro de detritos está bloqueada.	Limpe o compartimento de detritos ou o filtro de detritos.
	O robô está bloqueado por detritos no fundo.	Verifique e remova quaisquer detritos.
A cabeça giratória não funciona ou não pode parar de funcionar.	A cabeça giratória está presa.	Verifique e remova quaisquer detritos que estejam presos debaixo da cabeça giratória ou da cabeça giratória do robô.
	A cabeça giratória não funciona.	Para assistência, por favor visite a seção de apoio no nosso website, <a href="http://www.bestwaycorp.com">www.bestwaycorp.com</a> .
	A lingueta está presa.	Verifique e remova quaisquer detritos que impeçam o movimento da lingueta.
O robô opera à volta da parede da piscina e não pode cobrir toda a piscina.	O compartimento de detritos está cheio, ou o filtro está bloqueado.	Limpe o compartimento de detritos ou o filtro.
	Posição de ajuste de bloqueio inadequada.	Siga o Passo 3 nos diagramas para uma posição adequada do ajustador de bloqueio.
O robô não carrega.	A bateria está danificada.	Para assistência, por favor visite a seção de apoio no nosso website, <a href="http://www.bestwaycorp.com">www.bestwaycorp.com</a> .
	O carregador está bloqueado por detritos.	Verifique e limpe quaisquer detritos.
	O carregador não funciona.	Verificar se o cabo de carregamento e/ou o adaptador estão danificados. Se o cabo de carregamento estiver danificado, visite a seção de apoio no nosso site Web para obter assistência: <a href="http://www.bestwaycorp.com">www.bestwaycorp.com</a> . Se o adaptador estiver danificado, substitua-o por um novo.
O robô está a carregar há mais de 5 horas, mas não está totalmente carregado.	Mau contacto entre o adaptador e a porta do robô.	Limpe e seque a porta antes de a carregar. Se o carregamento for lento, utilize suavemente uma lixa para remover a corrosão, como indicado no Passo 6. 

## TERMOS DE GARANTIA

- Para obter suporte e registo de produtos, visite [bestwaycorp.com/support](http://bestwaycorp.com/support).



# ΕΓΧΕΙΡΙΔΙΟ ΧΡΗΣΤΗ

## 58864



ΕΠΙΣΚΕΦΘΕΙΤΕ ΤΟ ΚΑΝΑΛΙ ΤΗΣ BESTWAY  
ΣΤΟ YOUTUBE

## ΣΗΜΑΝΤΙΚΕΣ ΟΔΗΓΙΕΣ ΑΣΦΑΛΕΙΑΣ

### ΠΡΟΕΙΔΟΠΟΙΗΣΗ

- ΕΑΝ ΧΑΖΕΤΕ ΤΙΣ ΟΔΗΓΙΕΣ, ΕΠΙΚΟΙΝΩΝΗΣΤΕ ΜΕ ΤΗΝ BESTWAY Ή ΑΝΑΖΗΤΗΣΤΕ ΤΙΣ ΣΤΗΝ ΙΣΤΟΣΕΛΙΔΑ: [www.bestwaycorp.com](http://www.bestwaycorp.com).
- ΑΠΟΣΥΝΔΕΣΤΕ ΤΗΝ ΑΝΤΛΙΑ ΑΠΟ ΤΗΝ ΠΑΡΟΧΗ ΤΟΥ ΡΕΥΜΑΤΟΣ ΠΡΙΝ ΑΠΟ ΤΗΝ ΟΠΟΙΑ ΣΥΝΤΗΡΗΣΗ ΤΟΥ ΧΡΗΣΤΗ, ΟΠΩΣ Ο ΚΑΘΑΡΙΣΜΟΣ ΤΟΥ ΦΙΛΤΡΟΥ.
- ΝΑ ΑΠΟΣΥΝΔΕΕΤΕ ΠΑΝΤΟΤΕ ΤΗΝ ΑΝΤΛΙΑ ΑΠΟ ΤΟ ΔΙΚΤΥΟ ΠΑΡΟΧΗΣ ΠΡΙΝ ΑΠΟ ΤΗ ΣΥΝΑΡΜΟΛΟΓΗΣΗ, ΤΗΝ ΑΠΟΣΥΝΑΡΜΟΛΟΓΗΣΗ Ή ΤΟΝ ΚΑΘΑΡΙΣΜΟ.
- Η ΣΥΣΚΕΥΗ ΜΠΟΡΕΙ ΝΑ ΧΡΗΣΙΜΟΠΟΙΗΘΕΙ ΑΠΟ ΑΤΟΜΑ ΜΕ ΜΕΙΩΜΕΝΕΣ ΣΩΜΑΤΙΚΕΣ, ΑΙΣΘΗΤΗΡΙΑΚΕΣ Ή ΝΟΗΤΙΚΕΣ ΔΥΝΑΤΟΤΗΤΕΣ Ή ΠΟΥ ΔΕΝ ΔΙΑΘΕΤΟΥΝ ΕΜΠΕΙΡΙΑ ΚΑΙ ΓΝΩΣΗ, ΥΠΟ ΕΠΙΒΛΕΨΗ Ή ΕΦΟΣΟΝ ΤΟΥΣ ΠΑΡΑΣΧΕΘΟΥΝ ΟΙ ΣΧΕΤΙΚΕΣ ΟΔΗΓΙΕΣ ΓΙΑ ΤΗ ΧΡΗΣΗ ΤΗΣ ΣΥΣΚΕΥΗΣ ΜΕ ΑΣΦΑΛΗ ΤΡΟΠΟ ΚΑΙ ΕΦΟΣΟΝ ΕΧΟΥΝ ΚΑΤΑΝΟΗΣΕΙ ΤΟΥΣ ΚΙΝΔΥΝΟΥΣ ΠΟΥ ΔΗΜΙΟΥΡΓΟΥΝΤΑΙ.
- ΟΙ ΑΝΤΛΙΕΣ ΧΩΡΙΣ ΕΝΔΕΙΞΗ ΟΤΙ ΠΡΟΣΤΑΤΕΥΟΝΤΑΙ ΑΠΟ ΤΗΝ ΕΠΙΔΡΑΣΗ ΤΟΥ ΠΑΓΕΤΟΥ ΔΕΝ ΠΡΕΠΕΙ ΝΑ ΑΦΗΝΟΝΤΑΙ ΣΕ ΕΞΩΤΕΡΙΚΟ ΧΩΡΟ ΚΑΤΑ ΤΗ ΔΙΑΡΚΕΙΑ ΠΑΓΕΤΟΥ.
- ΑΥΤΗ Η ΣΥΣΚΕΥΗ ΔΕΝ ΠΡΕΠΕΙ ΝΑ ΧΡΗΣΙΜΟΠΟΙΕΙΤΑΙ ΑΠΟ ΠΑΙΔΙΑ.
- Ο ΚΑΘΑΡΙΣΜΟΣ ΚΑΙ Η ΣΥΝΤΗΡΗΣΗ ΔΕΝ ΠΡΕΠΕΙ ΠΟΤΕ ΝΑ ΠΡΑΓΜΑΤΟΠΟΙΕΙΤΑΙ ΑΠΟ ΠΑΙΔΙΑ.
- ΤΑ ΠΑΙΔΙΑ ΔΕΝ ΠΡΕΠΕΙ ΝΑ ΠΑΙΖΟΥΝ ΜΕ ΤΗ ΣΥΣΚΕΥΗ.
- ΑΥΤΗ Η ΣΥΣΚΕΥΗ ΠΕΡΙΕΧΕΙ ΜΠΑΤΑΡΙΕΣ ΟΙ ΟΠΟΙΕΣ ΔΕΝ ΜΠΟΡΟΥΝ ΝΑ ΑΝΤΙΚΑΤΑΣΤΑΘΟΥΝ.
- ΠΡΕΠΕΙ ΝΑ ΠΑΡΕΧΕΤΑΙ ΜΟΝΟ ΣΤΟ SELV.
- ΗΛΕΚΤΡΙΚΗ ΣΚΟΥΠΑ ΠΙΣΙΝΑΣ: 5,0Vd.c. 2A IPX8

### ΑΠΟΡΡΙΨΗ



ΤΑ ΗΛΕΚΤΡΙΚΑ ΠΡΟΪΟΝΤΑ ΔΕΝ ΠΡΕΠΕΙ ΝΑ ΑΠΟΡΡΙΠΤΟΝΤΑΙ ΜΑΖΙ ΜΕ ΤΑ ΟΙΚΙΑΚΑ ΑΠΟΡΡΙΜΑΤΑ. ΠΑΡΑΚΑΛΟΥΜΕ ΑΝΑΚΥΚΛΩΣΤΕ ΟΠΟΥ ΥΠΑΡΧΟΥΝ ΟΙ ΣΧΕΤΙΚΕΣ ΕΓΚΑΤΑΣΤΑΣΕΙΣ. ΕΠΙΚΟΙΝΩΝΗΣΤΕ ΜΕ ΤΙΣ ΑΡΜΟΔΙΕΣ ΤΟΠΙΚΕΣ ΑΡΧΕΣ Ή ΤΟΝ ΠΩΛΗΤΗ ΣΑΣ ΓΙΑ ΟΔΗΓΙΕΣ ΚΑΙ ΣΥΜΒΟΥΛΕΣ ΑΝΑΚΥΚΛΩΣΗΣ.

## ΣΥΝΑΡΜΟΛΟΓΗΣΗ ΚΑΙ ΛΕΙΤΟΥΡΓΙΑ

- ΣΥΜΒΑΤΟΣ ΜΕ:
  - ΣΤΡΟΓΓΥΛΕΣ ΠΙΣΙΝΕΣ - ΔΙΑΜΕΤΡΟΥ ΕΩΣ 4,88 m (16')
  - ΟΡΘΟΓΩΝΙΕΣ ΠΙΣΙΝΕΣ - ΜΗΚΟΥΣ ΕΩΣ 5,49 m (18')
  - ΟΒΑΛ ΠΙΣΙΝΕΣ - ΜΗΚΟΥΣ ΕΩΣ 5,49 m (18')
  - ΠΙΣΙΝΕΣ ΕΝΤΟΣ ΕΔΑΦΟΥΣ ΜΕ ΕΠΙΠΕΔΟ ΔΑΠΕΔΟ
- ΜΗ ΣΥΜΒΑΤΟ ΜΕ:
  - ΟΠΟΙΑΔΗΠΟΤΕ ΠΙΣΙΝΑ ΜΕ ΧΑΛΥΒΔΙΝΟ ΤΟΙΧΩΜΑ ΚΑΙ ΕΥΚΑΜΠΤΗ ΕΣΩΤΕΡΙΚΗ ΔΟΜΗ ΕΠΕΝΔΥΣΗΣ
  - ΠΙΣΙΝΑ ΕΝΤΟΣ ΕΔΑΦΟΥΣ ΜΕ ΚΕΚΛΙΜΕΝΟ ΔΑΠΕΔΟ
- ΤΟ ΡΟΜΠΟΤ ΘΑ ΣΤΑΜΑΤΗΣΕΙ ΚΑΤΑ ΤΗ ΔΙΑΡΚΕΙΑ ΤΗΣ ΧΡΗΣΗΣ ΣΤΙΣ ΑΚΟΛΟΥΘΕΣ ΣΥΝΘΗΚΕΣ ΠΙΣΙΝΑΣ:
  - Η ΕΣΩΤΕΡΙΚΗ ΕΠΕΝΔΥΣΗ ΣΤΟΝ ΠΥΘΜΕΝΑ ΤΗΣ ΠΙΣΙΝΑΣ ΕΧΕΙ ΖΑΡΕΣ
  - Η ΠΙΣΙΝΑ ΕΧΕΙ ΕΓΚΑΤΑΣΤΑΘΕΙ ΣΕ ΑΝΟΜΟΙΟΜΟΡΦΟ, ΓΕΜΑΤΟ ΕΞΟΓΚΩΜΑΤΑ Ή ΑΝΩΜΑΛΟ ΕΔΑΦΟΣ

- ΕΑΝ ΣΤΟ ΚΑΤΩ ΜΕΡΟΣ ΕΧΕΙ ΜΑΖΕΥΤΕΙ ΜΕΓΑΛΗ ΠΟΣΟΤΗΤΑ ΣΚΟΥΠΙΔΙΩΝ, ΣΥΝΙΣΤΑΤΑΙ ΝΑ ΑΔΕΙΑΖΕΤΕ ΤΟ ΚΑΛΑΘΙ ΜΕΤΑ ΑΠΟ 10 ΛΕΠΤΑ ΧΡΗΣΗΣ ΩΣΤΕ ΝΑ ΒΕΛΤΙΣΤΟΠΟΙΗΣΕΤΕ ΤΗΝ ΑΠΟΔΟΣΗ ΤΟΥ ΡΟΜΠΟΤ.
  - ΒΕΒΑΙΩΘΕΙΤΕ ΟΤΙ ΤΟΣΟ ΤΟ ΡΟΜΠΟΤ ΟΣΟ ΚΑΙ Η ΘΥΡΑ ΤΟΥ ΦΟΡΤΙΣΤΗ ΕΙΝΑΙ ΚΑΘΑΡΑ ΚΑΙ ΣΤΕΓΝΑ ΠΡΙΝ ΑΠΟ ΤΗ ΦΟΡΤΙΣΗ.
  - ΧΡΗΣΙΜΟΠΟΙΗΣΤΕ ΜΟΝΟ ΤΟ ΠΑΡΕΧΟΜΕΝΟ ΚΑΛΩΔΙΟ ΦΟΡΤΙΣΗΣ USB ΚΑΙ ΕΝΑΝ ΠΡΟΣΑΡΜΟΓΕΑ DC 5V (ΔΕΝ ΠΕΡΙΛΑΜΒΑΝΕΤΑΙ) ΜΕ ΠΙΣΤΟΠΟΙΗΣΗ ΑΣΦΑΛΕΙΑΣ ΓΙΑ ΦΟΡΤΙΣΗ.
  - ΒΕΒΑΙΩΘΕΙΤΕ ΟΤΙ ΤΟ ΡΟΜΠΟΤ ΕΧΕΙ ΣΒΗΣΕΙ ΓΥΡΝΩΝΤΑΣ ΤΟΝ ΔΙΑΚΟΠΤΗ ΣΤΗΝ ΘΕΣΗ OFF ΠΡΙΝ ΑΠΟ ΤΗΝ ΦΟΡΤΙΣΗ.
  - ΦΟΡΤΙΣΤΕ ΠΛΗΡΩΣ ΤΟ ΡΟΜΠΟΤ (ΠΕΡΙΠΟΥ 2,5-4,5 ΩΡΕΣ) ΠΡΙΝ ΤΟ ΧΡΗΣΙΜΟΠΟΙΗΣΕΤΕ ΓΙΑ ΠΡΩΤΗ ΦΟΡΑ.
  - ΤΟΠΟΘΕΤΗΣΤΕ ΤΟΝ ΓΑΝΤΖΟ ΣΕ ΕΝΑΝ ΤΗΛΕΣΚΟΠΙΚΟ ΣΤΥΛΟ (Ο ΤΗΛΕΣΚΟΠΙΚΟΣ ΣΤΥΛΟΣ ΔΕΝ ΠΕΡΙΛΑΜΒΑΝΕΤΑΙ) ΚΑΙ, ΣΤΗ ΣΥΝΕΧΕΙΑ, ΧΡΗΣΙΜΟΠΟΙΗΣΤΕ ΤΟΝ ΓΑΝΤΖΟ ΓΙΑ ΝΑ ΑΝΑΚΤΗΣΕΤΕ ΤΟ ΡΟΜΠΟΤ.
  - ΑΦΑΙΡΕΣΤΕ ΤΗ ΣΚΑΛΑ ΤΗΣ ΠΙΣΙΝΑΣ, ΤΟ ΜΗΧΑΝΗΜΑ ΞΑΦΡΙΣΜΑΤΟΣ ΕΠΙΦΑΝΕΙΑΣ ΚΑΙ ΤΑ ΑΛΛΑ ΠΛΩΤΑ ΑΝΤΙΚΕΙΜΕΝΑ ΑΠΟ ΤΗΝ ΠΙΣΙΝΑ, ΓΙΑΤΙ ΜΠΟΡΕΙ ΝΑ ΕΜΠΟΔΙΖΟΥΝ ΤΗΝ ΚΙΝΗΣΗ ΤΟΥ ΡΟΜΠΟΤ.
  - Ο ΚΙΝΗΤΗΡΑΣ ΘΑ ΞΕΚΙΝΗΣΕΙ ΑΥΤΟΜΑΤΑ 5 ΔΕΥΤΕΡΟΛΕΠΤΑ ΜΕΤΑ ΤΗΝ ΠΛΗΡΗ ΒΥΘΙΣΗ ΤΟΥ ΡΟΜΠΟΤ. ΑΥΤΟ ΕΙΝΑΙ ΠΛΕΟΝΕΚΤΙΚΟ ΓΙΑ ΤΟ ΡΟΜΠΟΤ, ΩΣΤΕ ΝΑ ΜΠΟΡΕΙ ΝΑ ΚΑΤΕΒΕΙ ΟΜΑΛΑ ΣΤΟΝ ΠΥΘΜΕΝΑ ΤΗΣ ΠΙΣΙΝΑΣ ΚΑΙ ΝΑ ΑΠΟΤΡΑΠΕΙ ΝΑ ΑΝΑΠΟΔΟΓΥΡΙΣΕΙ ΚΑΤΑ ΤΗΝ ΚΑΘΟΔΟ ΤΟΥ.
  - ΤΟ ΜΗΧΑΝΗΜΑ ΣΤΑΜΑΤΑ ΓΙΑ 5 ΔΕΥΤΕΡΟΛΕΠΤΑ ΚΑΘΕ 3 ΛΕΠΤΑ ΓΙΑ ΝΑ ΓΥΡΙΣΕΙ, ΓΕΓΟΝΟΣ ΠΟΥ ΒΟΗΘΑ ΣΤΗΝ ΤΡΟΧΙΑ ΤΗΣ ΚΙΝΗΣΗΣ.
  - ΠΙΑΣΤΕ ΤΟ ΡΟΜΠΟΤ ΜΕ ΕΝΑΝ ΓΑΝΤΖΟ ΚΑΙ ΑΦΑΙΡΕΣΤΕ ΤΟ ΑΠΟ ΤΟΝ ΠΥΘΜΕΝΑ ΤΗΣ ΠΙΣΙΝΑΣ. ΤΟΠΟΘΕΤΗΣΤΕ ΤΟ ΣΤΗΝ ΕΠΙΦΑΝΕΙΑ ΤΟΥ ΝΕΡΟΥ ΓΙΑ 10-15 ΔΕΥΤΕΡΟΛΕΠΤΑ ΜΕΧΡΙ ΝΑ ΕΚΡΕΥΣΕΙ ΤΟ ΝΕΡΟ ΑΠΟ ΤΟΝ ΚΑΔΟ ΑΠΟΡΡΙΜΜΑΤΩΝ ΤΟΥ ΡΟΜΠΟΤ ΚΑΙ, ΣΤΗ ΣΥΝΕΧΕΙΑ, ΒΓΑΛΤΕ ΤΟ ΑΠΟ ΤΗΝ ΠΙΣΙΝΑ.
- ΣΗΜΑΝΤΙΚΟ:** ΕΑΝ ΤΟ ΡΟΜΠΟΤ ΔΕΝ ΦΟΡΤΙΣΤΕΙ ΠΛΗΡΩΣ ΜΕΤΑ ΑΠΟ 5 ΩΡΕΣ, ΧΡΗΣΙΜΟΠΟΙΗΣΤΕ ΠΡΟΣΕΚΤΙΚΑ ΓΥΑΛΟΧΑΡΤΟ ΓΙΑ ΝΑ ΑΦΑΙΡΕΣΕΤΕ ΤΗ ΣΚΟΥΡΙΑ, ΟΠΩΣ ΦΑΙΝΕΤΑΙ ΣΤΟ ΒΗΜΑ 6. 
- ΣΗΜΑΝΤΙΚΟ:** ΓΙΑ ΝΑ ΒΕΛΤΙΣΤΟΠΟΙΗΣΕΤΕ ΤΗΝ ΑΠΟΔΟΣΗ ΤΟΥ ΡΟΜΠΟΤ, ΑΠΕΝΕΡΓΟΠΟΙΗΣΤΕ ΤΟ ΣΥΣΤΗΜΑ ΦΙΛΤΡΑΡΙΣΜΑΤΟΣ. Η ΡΟΗ ΤΟΥ ΝΕΡΟΥ ΠΟΥ ΔΗΜΙΟΥΡΓΕΙΤΑΙ ΑΠΟ ΤΟ ΣΥΣΤΗΜΑ ΦΙΛΤΡΑΡΙΣΜΑΤΟΣ ΘΑ ΘΕΣΕΙ ΣΕ ΚΙΝΔΥΝΟ ΤΗΝ ΚΑΝΟΝΙΚΗ ΛΕΙΤΟΥΡΓΙΑ ΤΟΥ ΡΟΜΠΟΤ.

## ΕΝΔΕΙΚΤΙΚΗ ΛΥΧΝΙΑ ΙΣΧΥΟΣ

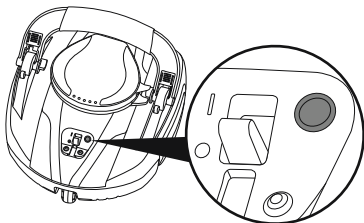

ΛΥΧΝΙΑ ΣΒΗΣΤΗ	<ul style="list-style-type: none"> <li>• Ο ΔΙΑΚΟΠΤΗΣ ΕΙΝΑΙ ΑΠΕΝΕΡΓΟΠΟΙΗΜΕΝΟΣ</li> <li>• Η ΜΠΑΤΑΡΙΑ ΕΙΝΑΙ ΑΔΕΙΑ</li> </ul>
ΛΥΧΝΙΑ ΠΡΑΣΙΝΗ	<ul style="list-style-type: none"> <li>• ΤΟ ΡΟΜΠΟΤ ΛΕΙΤΟΥΡΓΕΙ ΚΑΝΟΝΙΚΑ ΣΤΗΝ ΠΙΣΙΝΑ</li> <li>• Η ΦΟΡΤΙΣΗ ΟΛΟΚΛΗΡΩΘΗΚΕ</li> </ul>
ΠΡΑΣΙΝΟ ΦΩΣ ΠΟΥ ΑΝΑΒΟΣΒΗΝΕΙ	<ul style="list-style-type: none"> <li>• Ο ΔΙΑΚΟΠΤΗΣ ΕΙΝΑΙ ΕΝΕΡΓΟΠΟΙΗΜΕΝΟΣ</li> <li>• ΑΛΛΑ ΤΟ ΡΟΜΠΟΤ ΕΙΝΑΙ ΕΞΩ ΑΠΟ ΤΟ ΝΕΡΟ</li> </ul>
ΚΟΚΚΙΝΟ ΦΩΣ ΠΟΥ ΑΝΑΒΟΣΒΗΝΕΙ	<ul style="list-style-type: none"> <li>• ΤΟ ΡΟΜΠΟΤ ΦΟΡΤΙΖΕΙ</li> <li>• Η ΜΠΑΤΑΡΙΑ ΘΑ ΑΔΕΙΑΣΕΙ ΣΕ 2 ΛΕΠΤΑ</li> </ul>

## ΣΥΝΤΗΡΗΣΗ ΚΑΙ ΑΠΟΘΗΚΕΥΣΗ

- Η ΜΠΑΤΑΡΙΑ ΘΑ ΧΑΣΕΙ ΤΗ ΦΟΡΤΙΣΗ ΤΗΣ ΚΑΤΑ ΤΗΝ ΑΠΟΘΗΚΕΥΣΗ. ΒΕΒΑΙΩΘΕΙΤΕ ΟΤΙ ΕΧΕΤΕ ΦΟΡΤΙΣΕΙ ΠΛΗΡΩΣ ΤΟ ΡΟΜΠΟΤ ΠΡΙΝ ΤΟ ΑΠΟΘΗΚΕΥΣΕΤΕ.
  - ΘΑ ΠΡΕΠΕΙ ΝΑ ΕΠΑΝΑΦΟΡΤΙΖΕΤΕ ΤΗΝ ΜΠΑΤΑΡΙΑ ΤΟΥΛΑΧΙΣΤΟΝ ΜΙΑ ΦΟΡΑ ΚΑΘΕ ΤΡΕΙΣ ΜΗΝΕΣ, ΟΤΑΝ Η ΣΥΣΚΕΥΗ ΔΕΝ ΕΙΝΑΙ ΣΕ ΧΡΗΣΗ.
  - ΑΠΟΣΥΝΔΕΣΤΕ ΤΟΝ ΦΟΡΤΙΣΤΗ ΑΠΟ ΤΗΝ ΠΡΙΖΑ ΚΑΙ ΣΤΗ ΣΥΝΕΧΕΙΑ ΑΠΟΣΥΝΔΕΣΤΕ ΤΟ ΚΑΛΩΔΙΟ ΦΟΡΤΙΣΗΣ ΑΠΟ ΤΟΝ ΦΟΡΤΙΣΤΗ ΚΑΙ ΤΟ ΡΟΜΠΟΤ.
  - ΑΦΑΙΡΕΣΤΕ ΟΛΑ ΤΑ ΕΞΑΡΤΗΜΑΤΑ ΑΠΟ ΤΟ ΡΟΜΠΟΤ. ΕΑΝ ΕΙΝΑΙ ΑΠΑΡΑΙΤΗΤΟ, ΞΕΠΛΥΝΕΤΕ ΤΟ ΡΟΜΠΟΤ ΚΑΙ ΤΑ ΕΞΑΡΤΗΜΑΤΑ ΤΟΥ ΜΕ ΓΛΥΚΟ ΝΕΡΟ. ΜΗΝ ΧΡΗΣΙΜΟΠΟΙΕΙΤΕ ΑΠΟΡΡΥΠΑΝΤΙΚΟ.
  - ΦΡΟΝΤΙΣΤΕ ΝΑ ΑΠΟΣΤΡΑΓΙΣΕΤΕ ΤΟ ΝΕΡΟ ΑΠΟ ΤΟ ΡΟΜΠΟΤ ΠΡΙΝ ΤΟ ΑΠΟΘΗΚΕΥΣΕΤΕ.
  - ΧΡΗΣΙΜΟΠΟΙΗΣΤΕ ΕΝΑ ΥΓΡΟ ΠΑΝΙ ΓΙΑ ΝΑ ΚΑΘΑΡΙΣΕΤΕ ΚΑΙ ΝΑ ΣΤΕΓΝΩΣΕΤΕ ΤΟ ΡΟΜΠΟΤ ΚΑΙ ΤΑ ΕΞΑΡΤΗΜΑΤΑ ΤΟΥ.
  - ΑΠΟΘΗΚΕΥΣΤΕ ΤΟ ΠΡΟΪΟΝ ΣΕ ΞΗΡΟ ΜΕΡΟΣ ΜΕ ΜΕΤΡΙΑ ΘΕΡΜΟΚΡΑΣΙΑ ΜΕΤΑΞΥ 10°C / 50°F ΚΑΙ 38°C / 100°F.
- ΣΗΜΕΙΩΣΗ:** ΜΙΑ ΥΨΗΛΟΤΕΡΗ ΘΕΡΜΟΚΡΑΣΙΑ ΑΠΟΘΗΚΕΥΣΗΣ ΜΠΟΡΕΙ ΝΑ ΜΕΙΩΣΕΙ ΤΗ ΔΙΑΡΚΕΙΑ ΖΩΗΣ ΤΗΣ ΜΠΑΤΑΡΙΑΣ.

## ΑΝΤΙΜΕΤΩΠΙΣΗ ΠΡΟΒΛΗΜΑΤΩΝ

ΠΡΟΒΛΗΜΑ	ΠΙΘΑΝΗ ΑΙΤΙΑ	ΛΥΣΗ
ΤΟ ΡΟΜΠΟΤ ΔΕΝ ΜΠΟΡΕΙ ΝΑ ΣΥΛΛΕΞΕΙ ΤΑ ΣΥΝΤΡΙΜΜΑΤΑ, Ή ΚΙΝΕΙΤΑΙ ΜΕ ΑΡΓΟ ΡΥΘΜΟ Ή ΔΕΝ ΚΙΝΕΙΤΑΙ ΚΑΘΟΛΟΥ.	ΧΑΜΗΛΗ ΜΠΑΤΑΡΙΑ.	ΦΟΡΤΙΣΤΕ ΤΟ ΡΟΜΠΟΤ.
	ΤΟ ΔΙΑΜΕΡΙΣΜΑ ΣΚΟΥΠΙΔΙΩΝ ΕΧΕΙ ΓΕΜΙΣΕΙ Ή Η ΘΘΟΝΗ ΥΠΟΛΕΙΜΜΑΤΩΝ ΕΙΝΑΙ ΜΠΛΟΚΑΡΙΣΜΕΝΗ.	ΚΑΘΑΡΙΣΤΕ ΤΟ ΔΙΑΜΕΡΙΣΜΑ ΣΚΟΥΠΙΔΙΩΝ Ή ΤΗΝ ΘΘΟΝΗ ΥΠΟΛΕΙΜΜΑΤΩΝ.
	Η ΠΤΕΡΩΤΗ ΕΙΝΑΙ ΚΟΛΛΗΜΕΝΗ Ή ΣΠΑΣΜΕΝΗ.	ΓΙΑ ΒΟΗΘΕΙΑ, ΕΠΙΣΚΕΦΘΕΙΤΕ ΤΟ ΤΜΗΜΑ ΥΠΟΣΤΗΡΙΞΗΣ ΣΤΗΝ ΙΣΤΟΣΕΛΙΔΑ ΜΑΣ <a href="http://www.bestwaycorp.com">www.bestwaycorp.com</a> .
ΤΟ ΡΟΜΠΟΤ ΣΤΑΜΑΤΑ ΝΑ ΚΙΝΕΙΤΑΙ, ΑΛΛΑ Η ΠΕΡΙΣΤΡΕΦΟΜΕΝΗ ΚΕΦΑΛΗ ΕΞΑΚΟΛΟΥΘΕΙ ΝΑ ΠΕΡΙΣΤΡΕΦΕΤΑΙ.	ΤΟ ΔΙΑΜΕΡΙΣΜΑ ΣΚΟΥΠΙΔΙΩΝ ΕΧΕΙ ΓΕΜΙΣΕΙ Ή Η ΘΘΟΝΗ ΥΠΟΛΕΙΜΜΑΤΩΝ ΕΙΝΑΙ ΜΠΛΟΚΑΡΙΣΜΕΝΗ.	ΚΑΘΑΡΙΣΤΕ ΤΟ ΔΙΑΜΕΡΙΣΜΑ ΣΚΟΥΠΙΔΙΩΝ Ή ΤΗΝ ΘΘΟΝΗ ΥΠΟΛΕΙΜΜΑΤΩΝ.
	ΤΟ ΡΟΜΠΟΤ ΜΠΛΟΚΑΡΕΤΑΙ ΑΠΟ ΣΥΝΤΡΙΜΜΙΑ ΣΤΟ ΚΑΤΩ ΜΕΡΟΣ.	ΕΛΕΓΞΤΕ ΚΑΙ ΑΦΑΙΡΕΣΤΕ ΤΥΧΟΝ ΥΠΟΛΕΙΜΜΑΤΑ.
Η ΠΕΡΙΣΤΡΕΦΟΜΕΝΗ ΚΕΦΑΛΗ ΔΕΝ ΛΕΙΤΟΥΡΓΕΙ Ή ΔΕΝ ΜΠΟΡΕΙ ΝΑ ΣΤΑΜΑΤΗΣΕΙ ΝΑ ΛΕΙΤΟΥΡΓΕΙ.	Η ΠΕΡΙΣΤΡΕΦΟΜΕΝΗ ΚΕΦΑΛΗ ΕΧΕΙ ΚΟΛΛΗΣΕΙ.	ΕΛΕΓΞΤΕ ΚΑΙ ΑΦΑΙΡΕΣΤΕ ΤΥΧΟΝ ΣΥΝΤΡΙΜΜΑΤΑ ΠΟΥ ΕΧΟΥΝ ΠΑΓΙΔΕΥΤΕΙ ΚΑΤΩ ΑΠΟ ΤΟΝ ΣΤΡΟΦΕΑ ΤΗΣ ΚΕΦΑΛΗΣ Ή ΤΗΝ ΠΕΡΙΣΤΡΕΦΟΜΕΝΗ ΚΕΦΑΛΗ ΤΟΥ ΡΟΜΠΟΤ.
	Η ΠΕΡΙΣΤΡΕΦΟΜΕΝΗ ΚΕΦΑΛΗ ΔΕΝ ΛΕΙΤΟΥΡΓΕΙ.	ΓΙΑ ΒΟΗΘΕΙΑ, ΕΠΙΣΚΕΦΘΕΙΤΕ ΤΟ ΤΜΗΜΑ ΥΠΟΣΤΗΡΙΞΗΣ ΣΤΗΝ ΙΣΤΟΣΕΛΙΔΑ ΜΑΣ <a href="http://www.bestwaycorp.com">www.bestwaycorp.com</a> .
	Η ΠΤΕΡΩΤΗ ΕΧΕΙ ΚΟΛΛΗΣΕΙ.	ΕΛΕΓΞΤΕ ΚΑΙ ΑΦΑΙΡΕΣΤΕ ΤΥΧΟΝ ΣΥΝΤΡΙΜΜΑΤΑ ΠΟΥ ΕΜΠΟΔΙΖΟΥΝ ΤΗΝ ΚΙΝΗΣΗ ΤΗΣ ΠΤΕΡΩΤΗΣ.
ΤΟ ΡΟΜΠΟΤ ΛΕΙΤΟΥΡΓΕΙ ΓΥΡΩ ΑΠΟ ΤΟΝ ΤΟΙΧΟ ΤΗΣ ΠΙΣΙΝΑΣ ΚΑΙ ΔΕΝ ΜΠΟΡΕΙ ΝΑ ΚΑΛΥΨΕΙ ΟΛΟΚΛΗΡΗ ΤΗΝ ΠΙΣΙΝΑ.	ΤΟ ΔΙΑΜΕΡΙΣΜΑ ΣΚΟΥΠΙΔΙΩΝ ΕΧΕΙ ΓΕΜΙΣΕΙ Ή ΤΟ ΦΙΛΤΡΟ ΕΙΝΑΙ ΦΡΑΓΜΕΝΟ.	ΚΑΘΑΡΙΣΤΕ ΤΟ ΔΙΑΜΕΡΙΣΜΑ ΣΚΟΥΠΙΔΙΩΝ Ή ΤΟ ΦΙΛΤΡΟ.
ΤΟ ΡΟΜΠΟΤ ΑΠΟΤΥΓΧΑΝΕΙ ΝΑ ΦΟΡΤΙΣΤΕΙ.	ΛΑΝΘΑΣΜΕΝΗ ΘΕΣΗ ΡΥΘΜΙΣΗΣ ΚΛΕΙΔΙΩΜΑΤΟΣ.	ΑΚΟΛΟΥΘΗΣΤΕ ΤΟ ΒΗΜΑ 3 ΣΤΑ ΔΙΑΓΡΑΜΜΑΤΑ ΓΙΑ ΤΗ ΣΩΣΤΗ ΘΕΣΗ ΤΟΥ ΡΥΘΜΙΣΤΗ ΑΣΦΑΛΙΣΗΣ.
	Η ΜΠΑΤΑΡΙΑ ΕΧΕΙ ΥΠΟΣΤΕΙ ΒΛΑΒΗ.	ΓΙΑ ΒΟΗΘΕΙΑ, ΕΠΙΣΚΕΦΘΕΙΤΕ ΤΟ ΤΜΗΜΑ ΥΠΟΣΤΗΡΙΞΗΣ ΣΤΗΝ ΙΣΤΟΣΕΛΙΔΑ ΜΑΣ <a href="http://www.bestwaycorp.com">www.bestwaycorp.com</a> .
	Ο ΦΟΡΤΙΣΤΗΣ ΕΧΕΙ ΜΠΛΟΚΑΡΙΣΤΕΙ ΑΠΟ ΘΡΑΥΣΜΑΤΑ.	ΕΛΕΓΞΤΕ ΚΑΙ ΚΑΘΑΡΙΣΤΕ ΤΑ ΤΥΧΟΝ ΥΠΟΛΕΙΜΜΑΤΑ.
Ο ΦΟΡΤΙΣΤΗΣ ΔΕΝ ΛΕΙΤΟΥΡΓΕΙ.		ΕΛΕΓΞΤΕ ΕΑΝ ΤΟ ΚΑΛΩΔΙΟ ΦΟΡΤΙΣΗΣ Ή/ΚΑΙ Ο ΠΡΟΣΑΡΜΟΓΕΑΣ ΕΧΟΥΝ ΥΠΟΣΤΕΙ ΖΗΜΙΑ. ΕΑΝ ΤΟ ΚΑΛΩΔΙΟ ΦΟΡΤΙΣΗΣ ΕΧΕΙ ΥΠΟΣΤΕΙ ΖΗΜΙΑ, ΕΠΙΣΚΕΦΘΕΙΤΕ ΤΗΝ ΕΝΟΤΗΤΑ ΥΠΟΣΤΗΡΙΞΗΣ ΣΤΟΝ ΙΣΤΟΤΟΠΟ ΜΑΣ ΓΙΑ ΒΟΗΘΕΙΑ: <a href="http://www.bestwaycorp.com">www.bestwaycorp.com</a> . ΕΑΝ Ο ΠΡΟΣΑΡΜΟΓΕΑΣ ΕΧΕΙ ΥΠΟΣΤΕΙ ΖΗΜΙΑ, ΑΝΤΙΚΑΤΑΣΤΗΣΤΕ ΤΟΝ ΜΕ ΤΟΝ ΚΑΙΝΟΥΡΓΙΟ.
ΤΟ ΡΟΜΠΟΤ ΦΟΡΤΙΖΕΙ ΓΙΑ ΠΕΡΙΣΣΟΤΕΡΕΣ ΑΠΟ 5 ΩΡΕΣ, ΑΛΛΑ ΔΕΝ ΕΙΝΑΙ ΠΛΗΡΩΣ ΦΟΡΤΙΣΜΕΝΟ.	ΚΑΚΗ ΕΠΑΦΗ ΜΕΤΑΞΥ ΤΟΥ ΠΡΟΣΑΡΜΟΓΕΑ ΚΑΙ ΤΗΣ ΘΥΡΑΣ ΡΟΜΠΟΤ.	ΚΑΘΑΡΙΣΤΕ ΚΑΙ ΣΤΕΓΝΩΣΤΕ ΤΗ ΘΥΡΑ ΠΡΙΝ ΑΠΟ ΤΗ ΦΟΡΤΙΣΗ. ΕΑΝ Η ΦΟΡΤΙΣΗ ΕΙΝΑΙ ΑΡΓΗ, ΧΡΗΣΙΜΟΠΟΙΗΣΤΕ ΠΡΟΣΕΚΤΙΚΑ ΓΥΑΛΟΧΑΡΤΟ ΓΙΑ ΝΑ ΑΦΑΙΡΕΣΤΕ ΤΗ ΣΚΟΥΡΙΑ, ΟΠΩΣ ΦΑΙΝΕΤΑΙ ΣΤΟ ΒΗΜΑ 6. 

## ΟΡΟΙ ΕΓΓΥΗΣΗΣ

- ΓΙΑ ΥΠΟΣΤΗΡΙΞΗ ΚΑΙ ΕΓΓΡΑΦΗ ΠΡΟΪΟΝΤΟΣ, ΕΠΙΣΚΕΦΤΕΙΤΕ ΤΟ [bestwaycorp.com/support](http://bestwaycorp.com/support).



# РУКОВОДСТВО ПОЛЬЗОВАТЕЛЯ

## 58864



Посетите канал Bestway на YouTube



## ВАЖНЫЕ ИНСТРУКЦИИ ПО ТЕХНИКЕ БЕЗОПАСНОСТИ

### ВНИМАНИЕ

- В случае утери инструкции обратитесь в компанию Bestway или на веб-сайт [www.bestwaycorp.com](http://www.bestwaycorp.com).
- Отсоединяйте насос от сети питания перед выполнением пользовательского обслуживания, например, чисткой фильтра.
- Обязательно отсоединяйте устройство от сети электропитания перед выполнением сборки, разборки или чистки.
- Изделиями могут пользоваться лица с ограниченными физическими, сенсорными и умственными возможностями либо лица без соответствующих навыков и опыта, если они находятся под присмотром или проинструктированы на предмет безопасного использования изделия и осознают связанные с этим опасности.
- Насосы, не имеющие маркировки, указывающей на то, что они защищены от замерзания, нельзя оставлять на улице в морозные погодные условия.
- Запрещается эксплуатация этого изделия детьми.
- Чистку и пользовательское обслуживание запрещено выполнять детям.
- Детям запрещается играть с изделием.
- Установленная в данном устройстве батарея не подлежит замене.
- Электропитание должно осуществляться только безопасным сверхнизким напряжением.
- Пылесос для бассейна: 5,0 В пост. тока. 2А IPX8

### УТИЛИЗАЦИЯ



Электротехнические изделия запрещается утилизировать с бытовым мусором. Утилизацию следует осуществлять на предприятиях по переработке отходов. Для получения дополнительной информации о переработке обратитесь к местным властям или к продавцу изделия.

## СБОРКА И ЭКСПЛУАТАЦИЯ

- Совместимость:
  - Круглые бассейны — до 4,88 м (16 футов) в диаметре
  - Прямоугольные бассейны — до 5,49 м (18 футов) в длину
  - Овальные бассейны — до 5,49 м (18 футов) в длину
  - Наземные бассейны с ровным полом
- Не совместим в следующих случаях:
  - Любой бассейн со стальной стенкой и гибкой внутренней структурой лайнера
  - Наземный бассейн с наклонным полом
- Робот остановится во время использования при следующих состояниях бассейна:
  - Внутренняя поверхность лайнера на дне бассейна имеет складки

- Бассейн установлен на неровном, не выровненном по горизонтали или бугорчатом грунте
- Если на дне находится большое количество мусора, рекомендуется опорожнять корзину через 10 минут использования, чтобы оптимизировать производительность робота.
- Перед зарядкой убедитесь, что робот-пылесос и зарядный порт чистые и сухие.
- Используйте для зарядки только прилагаемый зарядный USB-кабель и адаптер на 5 В постоянного тока (не входит в комплект) с сертификатом безопасности.
- Перед началом процесса зарядки убедитесь, что робот-пылесос выключен, передвинув выключатель в положение OFF (ВЫКЛ.).
- Перед первым использованием полностью зарядите робот-пылесос (около 2,5-4,5 часов).
- Установите крючок на телескопическую штангу (телескопическая штанга в комплект не входит), а затем с помощью крючка достаньте робот-пылесос.
- Удалите из бассейна лестницу для бассейна, поверхностный скиммер и другие плавающие предметы, поскольку те могут помешать перемещению робота-пылесоса.
- Двигатель автоматически запустится через 5 секунд после полного погружения робота-пылесоса в воду. Это нужно для робота-пылесоса, поскольку он может плавно опуститься на дно бассейна и не перевернуться при погружении.
- Машина останавливается на 5 секунд каждые 3 минуты для поворота, что помогает улучшить траекторию движения.
- Захватите робот-пылесос крючком и поднимите его со дна бассейна. Поместите его на поверхность воды на 10-15 секунд, пока вода в мусорном баке робота-пылесоса не вытечет, а затем вытащите его из бассейна.

**ВАЖНО!** Если робот-пылесос не будет полностью заряжен через 5 часов, аккуратно удалите следы коррозии наждачной бумагой, как показано в Действии 6. 

**ВАЖНО!** Чтобы оптимизировать работу робота-пылесоса, отключите систему фильтрации. Поток воды, создаваемый системой фильтрации, нарушит нормальную работу робота-пылесоса.

## Индикатор питания

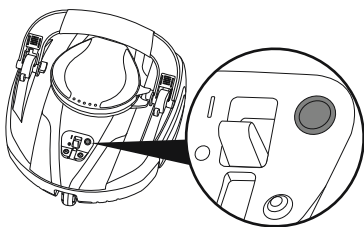

Индикатор не светится	<ul style="list-style-type: none"> <li>• Выключатель выключен</li> <li>• Батарея разряжена</li> </ul>
Зеленый индикатор	<ul style="list-style-type: none"> <li>• Робот-пылесос нормально работает в бассейне</li> <li>• Зарядка завершена</li> </ul>
Мигающий зеленый индикатор	<ul style="list-style-type: none"> <li>• Выключатель включен, но робот-пылесос не находится в воде</li> </ul>
Мигающий красный индикатор	<ul style="list-style-type: none"> <li>• Робот-пылесос заряжается</li> <li>• Батарея разрядится через 2 минуты</li> </ul>

## ОБСЛУЖИВАНИЕ И ХРАНЕНИЕ

- Аккумулятор потеряет заряд во время хранения. Перед хранением полностью зарядите робот-пылесос.
- Подзаряжайте батарею минимум раз в три месяца, когда пылесос не используется.
- Отсоедините зарядное устройство от розетки, а затем отсоедините зарядный кабель от зарядного устройства и робота-пылесоса.
- Отсоедините принадлежности от робота-пылесоса. При необходимости промойте робот-пылесос и принадлежности свежей водой. НЕ используйте моющие средства.
- Перед тем как поместить робот-пылесос на хранение обязательно слейте из него всю воду.
- Очистите робот-пылесос и принадлежности влажной тканью и дайте им высохнуть.
- Храните изделие в сухом месте при умеренной температуре от 10°C (50°F) до 38°C (100°F).

**ПРИМЕЧАНИЕ.** Более высокая температура может сократить срок службы батареи.

## ПОИСК И УСТРАНЕНИЕ НЕИСПРАВНОСТЕЙ

Неисправность	Возможные Причины	Способ Устранения
Робот-пылесос не улавливает мусор или же движется медленно либо вообще не движется.	Низкий заряд батареи.	Зарядите робот-пылесос.
	Отсек для мусора заполнен или сетка для улавливания мусора засорена.	Очистите отсек для мусора или сетку для улавливания мусора.
	Крыльчатку заклинило или она сломалась.	Для получения помощи посетите раздел поддержки на нашем веб-сайте <a href="http://www.bestwaycorp.com">www.bestwaycorp.com</a> .
Робот-пылесос перестал двигаться, но поворотная головка вращается.	Отсек для мусора заполнен или сетка для улавливания мусора засорена.	Очистите отсек для мусора или сетку для улавливания мусора.
	Робот-пылесос заклинило мусором на дне.	Проверьте и удалите мусор.
Поворотная головка не работает или не может перестать работать.	Поворотную головку заклинило.	Проверьте и удалите мусор, который застрял под поворотной головкой или вращающейся головкой робота-пылесоса.
	Поворотная головка не работает.	Для получения помощи посетите раздел поддержки на нашем веб-сайте <a href="http://www.bestwaycorp.com">www.bestwaycorp.com</a> .
	Щиток заклинило.	Проверьте и удалите весь мусор, препятствующий движению щитка.
Робот-пылесос работает вокруг стенки бассейна и не может охватить весь бассейн.	Отсек для мусора заполнен или фильтр засорен.	Очистите отсек для мусора или фильтр.
	Неправильное положение регулировки блокировки.	Следуйте шагу 3 на схемах для правильного положения блокирующего регулятора.
Робот-пылесос не заряжается.	Батарея повреждена.	Для получения помощи посетите раздел поддержки на нашем веб-сайте <a href="http://www.bestwaycorp.com">www.bestwaycorp.com</a> .
	Зарядное устройство заклинило мусором.	Проверьте и очистите от мусора.
	Зарядное устройство не работает.	Проверьте, не поврежден ли зарядный кабель и/или адаптер. Если зарядный кабель поврежден, посетите раздел поддержки на нашем веб-сайте для получения помощи: <a href="http://www.bestwaycorp.com">www.bestwaycorp.com</a> . Если адаптер поврежден, замените его на новый.
Робот-пылесос заряжается более 5 часов, но заряден не полностью.	Плохой контакт между адаптером и портом робота-пылесоса.	Очистите и высушите порт перед зарядкой. Если зарядка происходит медленно, аккуратно удалите следы коррозии наждачной бумагой, как показано в Действии 6. 

## ГАРАНТИЙНЫЕ УСЛОВИЯ

- Для получения поддержки и регистрации изделия посетите веб-сайт [bestwaycorp.com/support](http://bestwaycorp.com/support).





# PŘÍRUČKA PRO MAJITELE

## 58864



Navštivte kanál YouTube společnosti Bestway

## DŮLEŽITÉ BEZPEČNOSTNÍ POKYNY

### UPOZORNĚNÍ

- Pokud pokyny ztratíte, kontaktujte společnost Bestway nebo je vyhledejte na webu: [www.bestwaycorp.com](http://www.bestwaycorp.com).
- Než budete provádět údržbu, např. čištění filtru, odpojte čerpadlo od zdroje.
- Před montáží, demontáží nebo čištěním vždy odpojte spotřebič od napájení.
- Osoby s omezenými fyzickými, smyslovými nebo mentálními schopnostmi, případně s nedostatkem zkušeností a znalostí, mohou používat tento spotřebič za předpokladu, že mají dohled nebo byly poučeny o bezpečném používání spotřebiče a chápou související rizika.
- Čerpadla bez označení, že jsou chráněna před účinky mrazu, se nesmí nechávat venku za mrazivého počasí.
- Tento spotřebič nesmí používat děti.
- Děti nesmí provádět čištění a uživatelskou údržbu.
- Děti si nesmí hrát se spotřebičem.
- Tento spotřebič obsahuje baterie, které nelze vyměnit.
- Smí se používat pouze zdroj SELV.
- Bazénový vysavač: 5,0 Vss 2 A IPX8

### LIKVIDACE



Elektrické výrobky se nesmí vyhazovat do komunálního odpadu. Kde k tomu existují příslušná zařízení, recyklujte je. Rady ohledně možností recyklace vám poskytnou místní orgány nebo prodejce výrobku.

## MONTÁŽ A PROVOZ

- Kompatibilita:
  - Kruhové bazény – o průměru až 4,88 m (16')
  - Obdélníkové bazény – o délce až 5,49 m (18')
  - Oválné bazény – o délce až 5,49 m (18')
  - Zapuštěné bazény s rovným dnem
- Nekompatibilní s:
  - Jakýkoli bazén s ocelovou stěnou a pružnou konstrukcí vnitřní strany pláště
  - Zapuštěný bazén se skloněným dnem
- Při používání v následujících podmínkách bazénu se robot zastaví:

- Na vnitřní straně pláště u dna bazénu jsou záhyby
- Bazén je nainstalován na nerovném, šikmém nebo hrbolatém terénu
- Jestliže je na dně velké množství nečistot, doporučuje se vyprázdnit koš po 10 minutách používání, aby se optimalizoval výkon robotu.
- Před nabíjením se ujistěte, že jsou porty v robotu i v nabíječce čisté a suché.
- K nabíjení používejte pouze dodaný dobíjecí kabel USB a stejnosměrný 5V adaptér (není součástí dodávky) s bezpečnostní certifikací.
- Před nabíjením zajistěte vypnutí robota posunutím přepínače do polohy „vypnuto“.
- Před prvním použitím provedte úplné dobití robotu (asi 2,5–4,5 h).
- Umístěte hák na teleskopickou tyč (není součástí dodávky) a potom hák použijte k zachycení robotu.
- Z bazénu vyjměte bazénový žebřík, povrchový sběrač a další plovoucí předměty, protože by mohly překážet pohybu robotu.
- Motor se automaticky spustí po 5 sekundách od úplného ponoření robotu. Díky tomu může robot plynule klesnout na dno bazénu, aniž by se cestou dolů převrátil.
- Přístroj se každé 3 minuty na 5 sekund zastaví, aby zatočil; pomáhá mu to určovat dráhu pohybu.
- Zachyťte robot hákem a vyjměte ho ze dna bazénu. Na 10–15 sekund podržte robot na povrchu vody, dokud nevyteče voda ze zásobníku na nečistoty, potom ho vyndejte z bazénu.

**DŮLEŽITÉ:** Jestliže není robot po 5 hodinách úplně nabitý, brusným papírem zlehka odstraňte korozi, jak je uvedeno v kroku 6. 

**DŮLEŽITÉ:** Vypněte filtrační systém, aby se optimalizoval výkon robotu. Průtok vody vytvářený filtračním systémem naruší normální provoz robotu.

## Kontrolka napájení

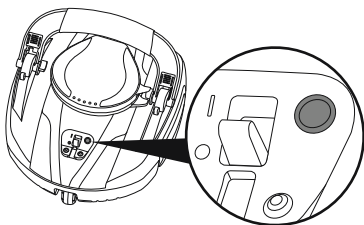

Nesvítil	<ul style="list-style-type: none"> <li>• Vypínač je vypnutý</li> <li>• Baterie je vybitá</li> </ul>
Svítil zeleně	<ul style="list-style-type: none"> <li>• Signalizuje normální chod robotu v bazénu</li> <li>• Nabíjení je dokončeno</li> </ul>
Zeleně bliká	<ul style="list-style-type: none"> <li>• Vypínač je zapnutý, ale robot je mimo vodu</li> </ul>
Červeně bliká	<ul style="list-style-type: none"> <li>• Robot se nabíjí</li> <li>• Baterie bude za 2 minuty vybitá</li> </ul>

## ÚDRŽBA A SKLADOVÁNÍ

- Během skladování se bude baterie vybíjet. Zajistěte, aby byl robot před uskladněním úplně nabitý.
  - Pokud ho nepoužíváte, musíte baterii dobít alespoň jednou za tři měsíce.
  - Vytáhněte nabíječku ze zásuvky a potom odpojte nabíjecí kabel od nabíječky a robotu.
  - Odpojte příslušenství z robota. Je-li to nutné, opláchněte robota a příslušenství čistou vodou.
- NEPOUŽÍVEJTE** žádný čisticí prostředek.
- Před uložením robota je třeba z něj vylít všechnu vodu.
  - Pomocí vlhkého hadříku robota i příslušenství omyjte a následně je osušte.
  - Uskladněte výrobek na suchém místě s mírnou teplotou mezi 10 °C / 50 °F a 38 °C / 100 °F.

**POZNÁMKA:** Vyšší teplota při skladování může způsobit zkrácení životnosti baterie.

## ŘEŠENÍ POTÍŽÍ

Problém	Pravděpodobná Příčina	Řešení
Robot nemůže sbírat nečistoty, pohybuje se pomalu, nebo se vůbec nepohybuje.	Vybitá baterie.	Nabijte robot.
	Prostor na nečistoty je plný, nebo je ucpané sítko proti nečistotám.	Vyčistěte prostor pro ukládání nečistot nebo sítko proti nečistotám.
	Rotor je zaseknutý nebo porouchaný.	Prostudujte si sekci Podpora na našem webu <a href="http://www.bestwaycorp.com">www.bestwaycorp.com</a> .
Robot se přestal pohybovat, ale otočná hlavice se stále otáčí.	Prostor na nečistoty je plný, nebo je ucpané sítko proti nečistotám.	Vyčistěte prostor pro ukládání nečistot nebo sítko proti nečistotám.
	Robot je ucpaný nečistotami ze dna.	Zkontrolujte stav a odstraňte všechny nečistoty.
Otočná hlavice nefunguje nebo nepřestává běžet.	Otočná hlavice je zaseknutá.	Zkontrolujte stav a odstraňte všechny nečistoty zachycené pod otočnou hlavici nebo otočnou hlavou robotu.
	Otočná hlavice nefunguje.	Prostudujte si sekci Podpora na našem webu <a href="http://www.bestwaycorp.com">www.bestwaycorp.com</a> .
	Klapka je zaseknutá.	Zkontrolujte stav a odstraňte všechny nečistoty, které brání klapce v pohybu.
Robot pracuje kolem stěny bazénu a nepokrývá celý bazén.	Prostor na nečistoty je plný, nebo je ucpaný filtr.	Vyčistěte prostor pro ukládání nečistot nebo filtr.
	Nesprávná seřizovací poloha blokování.	Postupujte podle kroku 3 na nákresech a nastavte správnou seřizovací polohu blokování.
Robot se nenabíjí.	Baterie je poškozená.	Prostudujte si sekci Podpora na našem webu <a href="http://www.bestwaycorp.com">www.bestwaycorp.com</a> .
	Nabíječka je ucpaná nečistotami.	Zkontrolujte stav a odklíďte všechny nečistoty.
	Nabíječka nefunguje.	Zkontrolujte, zda není poškozený dobíjecí kabel a/nebo adaptér. Pokud je dobíjecí kabel poškozený, navštivte část věnovanou podpoře na našich webových stránkách <a href="http://www.bestwaycorp.com">www.bestwaycorp.com</a> a požádejte o pomoc. Pokud je poškozený adaptér, vyměňte ho za nový.
Robot se nabíjí déle než 5 hodin, ale stále není úplně nabitý.	Nedostatečný kontakt mezi adaptérem a portem robotu.	Před nabíjením očistěte a vysušte port. Jestliže je nabíjení pomalé, brusným papírem zlehka odstraňte korozi, jak je uvedeno v kroku 6. 

## ZÁRUČNÍ PODMÍNKY

- Pro podporu a registraci produktu navštivte stránku [bestwaycorp.com/support](http://bestwaycorp.com/support).



# BRUKERHÅNDBOK

## 58864



Besøk Bestway YouTube-kanalen

## VIKTIGE SIKKERHETSINSTRUKSJONER

### ADVARSEL

- Hvis instruksjonene savnes, vennligst kontakt Bestway eller søk på nettstedet: [www.bestwaycorp.com](http://www.bestwaycorp.com).
- Koble pumpen fra strømmettet før du utfører brukervedlikehold, eksempelvis rengjøring av filteret.
- Koble alltid apparatet fra strømmettet før montering, demontering eller rengjøring.
- Apparater kan brukes av personer med reduserte fysiske, sensoriske eller mentale evner eller mangel på erfaring og kunnskap dersom de har fått tilsyn eller instruksjoner om bruk av apparatet på en sikker måte og forstår farene involvert.
- Pumper uten indikasjon på at de er beskyttet mot påvirkning av frysing skal ikke stå ute under iskalde værforhold.
- Dette apparatet skal ikke brukes av barn.
- Rengjøring og brukervedlikehold skal ikke utføres av barn.
- Barn må ikke leke med apparatet.
- Dette apparatet inneholder batterier som ikke kan byttes ut.
- Den må bare leveres ved SELV.
- Bassengstøvsuger: 5,0 Vd.c. 2A IPX8

### KASSERING



Elektriske produkter skal kasseres i husholdningsavfallet. Resirkuler hvis anlegg for dette eksisterer. Sjekk med din lokale myndighet eller forhandler for råd om gjenvinning.

## INSTALLASJON OG DRIFT

- Kompatibel med:
  - Runde bassenger - Opptil 4,88 m (16') i diameter
  - Rektangulære bassenger - opptil 5,49 m (18') i lengde
  - Ovale bassenger - opptil 5,49 m (18') i lengde
  - Bassenger på bakken med flatt gulv
- Ikke kompatibel med:
  - Ethvert basseng med stålvegg og fleksibel indre linerstruktur
  - Basseng på bakken med skrånende gulv
- Roboten vil stoppe under bruk under følgende bassengforhold:

- Den indre foringen i bunnen av bassenget har rynker
- Bassenget ble installert på ujevnt, ujevnt eller humpete underlag
- Hvis bunnen har store mengder rusk, anbefales det å tømme kurven etter ti minutters bruk for å optimalisere robotens ytelse.
- Sørg for at roboten og laderporten er rene og tørre før lading.
- Bruk kun den medfølgende USB-ladekabelen og en DC 5 V-adapter (ikke inkludert) med sikkerhetssertifisering for lading.
- Kontroller at roboten er slått av ved å skyve bryteren til AV-posisjon før lading.
- Lad roboten helt opp (ca. 2,5-4,5 timer) før du bruker den for første gang.
- Plasser kroken på en teleskopstang (teleskopstang er ikke inkludert) og bruk deretter kroken til å hente roboten.
- Fjern bassengstigen, overflateskimmeren og andre flytende gjenstander fra bassenget, da det kan hindre robotens bevegelse.
- Motoren starter automatisk fem sekunder etter at roboten er helt nedsenket. Dette er gunstig for roboten slik at den jevnt kan gå ned til bunnen av svømmebassenget og unngå å velte på vei ned.
- Maskinen stopper i fem sekunder hvert 3. minutt for å snu, noe som hjelper med bevegelsesbanen.
- Fang roboten med en krok og fjern den fra bunnen av bassenget. Plasser den på vannoverflaten i 10-15 sekunder til vannet i robotens søppelbøtte renner ut, og bring den deretter ut av bassenget.

**VIKTIG:** Hvis roboten ikke er fulladet etter fem timer, bruk forsiktig sandpapir for å fjerne korrosjon, som vist i trinn 6. 

**VIKTIG:** For å optimere ytelsen til roboten, slå av filtreringssystemet. Vannstrømmen som skapes av filtreringssystemet, vil kompromittere robotens normale drift.

## Strømindikatorlampe

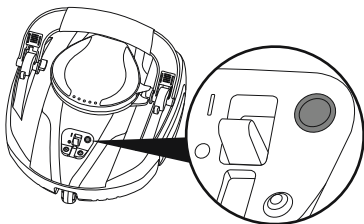

Ikke noe lys	<ul style="list-style-type: none"> <li>• Bryteren er av</li> <li>• Batteriet er tomt</li> </ul>
Grønt lys	<ul style="list-style-type: none"> <li>• Roboten kjører normalt i bassenget</li> <li>• Ladingen er fullført</li> </ul>
Blinkende grønt lys	<ul style="list-style-type: none"> <li>• Bryteren er på, men roboten er ute av vannet</li> </ul>
Blinkende rødt lys	<ul style="list-style-type: none"> <li>• Roboten lader</li> <li>• Batteriet vil være tomt om to minutter</li> </ul>

## VEDLIKEHOLD OG OPPBEVARING

- Batteriet vil miste ladningen under lagring. Sørg for å lade roboten helt opp før lagring.
- Du må lade opp batteriet igjen minst hver tredje måned når det ikke er i bruk.
- Koble laderen fra stikkkontakten og koble deretter ladekabelen fra laderen og roboten.
- Løsne tilbehør fra roboten. Skyll roboten og tilbehøret med ferskvann om nødvendig. IKKE bruk vaskemiddel.
- Sørg for å tømme vannet fra roboten før du lagrer den.
- Bruk en fuktig klut til å rengjøre og tørke roboten og tilbehøret.
- Oppbevar produktet på et tørt sted med en moderat temperatur mellom 10 °C / 50 °F og 38 °C / 100 °F.

**MERKNAD:** En høyere lagringstemperatur kan redusere batteriets levetid.

## FEILSØKING

Problem	Sannsynlig Grunn	Løsning
Roboten kan ikke fange opp rusk, eller den beveger seg sakte eller beveger seg ikke i det hele tatt.	Lite batteri.	Lad roboten.
	Avfallsrommet er fylt, eller avfallsskjermen er blokkert.	Rengjør avfallsrommet eller avfallsskjermen.
	Impelleren sitter fast eller er ødelagt.	For assistanse, besøk støttetdelen på nettsiden vår: <a href="http://www.bestwaycorp.com">www.bestwaycorp.com</a> .
Roboten slutter å bevege seg, men det svingbare hodet roterer fortsatt.	Avfallsrommet er fylt, eller avfallsskjermen er blokkert.	Rengjør avfallsrommet eller avfallsskjermen.
	Roboten sitter fast av rusk på bunnen.	Sjekk og fjern eventuelt rusk.
Svinghodet virker ikke eller kan ikke slutte å virke.	Svinghodet sitter fast.	Kontroller og fjern eventuelt rusk som er fanget under det svingbare hodet eller det roterende robohodet.
	Svinghodet virker ikke.	For assistanse, besøk støttetdelen på nettsiden vår: <a href="http://www.bestwaycorp.com">www.bestwaycorp.com</a> .
	Klaffen sitter fast.	Sjekk og fjern eventuelt rusk som hindrer klaffens bevegelse.
Roboten jobber rundt bassengveggen og kan ikke dekke hele bassenget.	Avfallsrommet er fylt, eller filteret er blokkert.	Rengjør avfallsrommet eller filteret.
	Feil låsejusteringsposisjon.	Følg trinn 3 i diagrammene for riktig låsejusteringsposisjon.
Roboten klarer ikke å lade.	Batteriet er skadet.	For assistanse, besøk støttetdelen på nettsiden vår: <a href="http://www.bestwaycorp.com">www.bestwaycorp.com</a> .
	Laderen sitter fast av rusk.	Sjekk og rengjør eventuelt rusk.
	Laderen fungerer ikke.	Sjekk om ladekabelen og/eller adapteren er skadet. Hvis ladekabelen er skadet, besøk supportdelen på nettstedet vårt for å få hjelp: <a href="http://www.bestwaycorp.com">www.bestwaycorp.com</a> . Hvis adapteren er skadet, må du erstatte den med den nye.
Roboten har ladet i mer enn fem timer, men den er ikke fulladet.	Dårlig kontakt mellom adapter og robotport.	Rengjør og tørk porten før lading. Hvis ladingen går sakte, bruk forsiktig sandpapir for å fjerne korrosjon, som vist i trinn seks. 

## GARANTIBETINGELSER

- For kundestøtte og produktregistrering, gå til [bestwaycorp.com/support](http://bestwaycorp.com/support).



# BRUKSANVISNING

## 58864



Besök Bestways YouTube-kanal

### VIKTIGA SÄKERHETSINSTRUKTIONER

#### VARNING

- Om instruktioner saknas kontakta Bestway eller sök på webbplatsen [www.bestwaycorp.com](http://www.bestwaycorp.com).
- Koppla bort pumpen från strömförsörjningen innan du utför något underhåll, såsom rengöring av filtret.
- Koppla alltid bort produkten från elnätet innan montering, demontering eller rengöring.
- Produkten kan användas av personer med nedsatt fysisk rörelseförmåga, sensorisk eller intellektuell förmåga eller av personer med bristande erfarenhet och kunskap, om de har fått handledning eller instruktioner gällande användning av produkten så att de är införstådda med riskerna.
- Pumpar som inte är skyddade mot frysskador ska inte lämnas utomhus när det är kallt väder.
- Produkten ska inte användas av barn.
- Rengöring och underhåll får inte utföras av barn.
- Barn får inte leka med produkten.
- Denna produkt innehåller batterier som inte är utbytbara.
- Den får endast bli strömförsörd med säker extra låg spänning.
- Pooldammsugare: 5.0Vd.c. 2A IPX8

#### AVFALLSHANTERING



Elektroniska produkter ska inte kastas tillsammans med hushållsavfall. Lämnas in till en återvinningscentral. Kontrollera med din lokala myndighet eller återförsäljare angående återvinning.

### MONTERING OCH DRIFT

- Kompatibel med:
  - Runda pooler - upp till 4,88 m i diameter
  - Rektangulära pooler - upp till 5,49 m långa
  - Ovala pooler - upp till 5,49 m långa
  - Nedgrävda pooler med plant golv
- Ej kompatibel med:
  - Alla pooler med stålvägg och flexibel innerduk
  - Nedgrävd pool med lutande golv
- Roboten kommer att stanna under användning i följande poolförhållanden:
  - Duken i botten av poolen har rynkor

- Poolen var inte installerad på jämn mark
- Om botten har en stor mängd skräp rekommenderas att tömma korgen efter 10 minuters användning för att optimera robotens prestanda.
- Se till att roboten och laddarporten är rena och torra före laddning.
- Använd endast den medföljande USB-laddningskabeln och en DC 5V-adapter (ingår ej) med säkerhetscertifiering för laddning.
- Kontrollera att roboten är avstängd genom att skjuta brytaren till OFF-läge före laddning.
- Ladda roboten helt (ca 2,5-4,5 timmar) innan du använder den för första gången.
- Placera kroken på en teleskopstång (teleskopstång ingår ej) och använd sedan kroken för att hämta roboten.
- Ta bort poolstegen, ytskimmern och andra flytande föremål från poolen, eftersom de kan hindra robotens rörelse.
- Motom startar automatiskt 5 sekunder efter att roboten är helt nedsänkt. Detta är fördelaktigt för roboten så att den smidigt kan sjunka ner till botten av poolen och undvika att välta på vägen ner.
- Maskinen stannar i 5 sekunder var 3:e minut för att vända, vilket hjälper till med rörelsebanan.
- Fånga roboten med en krok och ta upp den från botten av poolen. Placera den på vattenytan i 10-15 sekunder tills vattnet i robotens soptunna rinner ut och ta sedan upp den ur poolen.

**VIKTIGT:** Om roboten inte är fulladdad efter 5 timmar, använd försiktigt sandpapper för att avlägsna korrosion, som visas i steg 6. 

**VIKTIGT:** För att optimera robotens prestanda ska filtreringssystemet stängas av. Vattenflödet som skapas av filtreringssystemet kommer att äventyra robotens normala funktion.

## Strömindikatorlampa

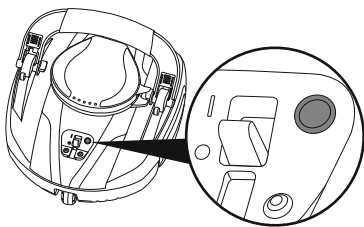

Inget ljus	<ul style="list-style-type: none"> <li>• Strömbrytaren är avstängd</li> <li>• Batteriet är tomt</li> </ul>
Grönt ljus	<ul style="list-style-type: none"> <li>• Roboten körs normalt i poolen</li> <li>• Laddningen är slutförd</li> </ul>
Blinkande grönt ljus	<ul style="list-style-type: none"> <li>• Strömbrytaren är påslagen men roboten är ute ur vattnet</li> </ul>
Blinkande rött ljus	<ul style="list-style-type: none"> <li>• Roboten laddas</li> <li>• Batteriet kommer att laddas ur inom 2 minuter</li> </ul>

## UNDERHÅLL OCH FÖRVARING

- Batteriet kommer att tappa laddningen under lagring. Se till att ladda roboten helt innan förvaring.
- Du måste ladda om batteriet minst en gång var tredje månad när det inte används.
- Koppla ur laddaren ur vägguttaget och koppla sedan ur laddningskabeln från laddaren och roboten.
- Lossa tillbehör från roboten. Skölj vid behov av roboten och tillbehören med färskvatten.  
ANVÄND INTE tvättmedel.
- Se till att tömma vattnet från roboten innan du förvarar den.
- Använd en fuktig duk för att göra ren och torka roboten och dess tillbehör.
- Förvara produkten på en torr plats med en måttlig temperatur mellan 10°C och 38°C.

**OBS:** Högre temperaturer under förvaring kan göra att batteriets livslängd förkortas.



## FELSÖKNING

Problem	Trolig Orsak	Lösning
Roboten kan inte fånga skräp eller så rör den sig långsamt eller rör sig inte alls.	Låg batterinivå.	Ladda roboten.
	Skräpfacket är fyllt eller skräpskärmen är blockerad.	Rengör skräpfacket eller skräpskärmen.
	Impellan har fastnat eller är trasigt.	För hjälp, besök supportsektionen på vår webbplats, <a href="http://www.bestwaycorp.com">www.bestwaycorp.com</a> .
Roboten slutar röra sig, men det vridbara huvudet roterar fortfarande.	Skräpfacket är fyllt eller skräpskärmen är blockerad.	Rengör skräpfacket eller skräpskärmen.
	Roboten fastnar av skräp på botten.	Kontrollera och ta bort eventuellt skräp.
Det vridbara huvudet fungerar inte eller kan inte sluta fungera.	Det vridbara huvudet har fastnat.	Kontrollera och ta bort allt skräp som har fastnat under det vridbara huvudet eller det roterande robothuvudet.
	Det vridbara huvudet fungerar inte.	För hjälp, besök supportsektionen på vår webbplats, <a href="http://www.bestwaycorp.com">www.bestwaycorp.com</a> .
	Klaffan har fastnat.	Kontrollera och ta bort allt skräp som hindrar klaffens rörelse.
Roboten arbetar runt poolväggen och kan inte täcka hela poolen.	Skräpfacket är fyllt eller så är filtret blockerat.	Rengör skräpfacket eller filtret.
	Felaktig låsningsjusteringsposition.	Följ steg 3 i diagrammen för korrekt låsningsjusteringsposition.
Roboten lyckas inte ladda.	Batteriet är skadat.	För hjälp, besök supportsektionen på vår webbplats, <a href="http://www.bestwaycorp.com">www.bestwaycorp.com</a> .
	Laddaren har fastnat av skräp.	Kontrollera och rengör eventuellt skräp.
	Laddaren fungerar inte.	Kontrollera om laddningskabeln och/eller adaptern är skadad. Om laddningskabeln är skadad, vänligen besök supportavdelningen på vår webbplats för hjälp: <a href="http://www.bestwaycorp.com">www.bestwaycorp.com</a> . Om adaptern är skadad, vänligen byt ut den mot en ny.
Roboten har laddats i mer än 5 timmar, men den är inte fulladdad.	Dålig kontakt mellan adapter och robotport.	Rengör och torka porten före laddning. Om laddningen går långsamt kan du försiktigt använda sandpapper för att avlägsna korrosion, som visas i steg 6. 

## GARANTIVILLKOR

- För support och produktregistrering, besök [bestwaycorp.com/support](http://bestwaycorp.com/support).



# OMISTAJAN KÄSIKIRJA

## 58864



Käy katsomassa Bestwayn YouTube-kanavaa

## TÄRKEITÄ TURVALLISUUSOHJEITA

### VAROITUS

- Jos ohjeet puuttuvat tai katoavat, ota yhteyttä Bestwayhin tai hae ohjeet osoitteesta [www.bestwaycorp.com](http://www.bestwaycorp.com).
- Irrota pumppu verkkovirrasta ennen huoltotoimia, kuten suodattimen puhdistamista.
- Irrota laite aina verkkovirrasta ennen kokoamista, purkamista tai puhdistamista.
- Fyysisistä, henkisistä tai aistirajoitteista kärsivät tai kokemattomat tai tietotasoltaan rajoittuneet henkilöt voivat käyttää tätä tuotetta, jos he ovat saaneet opastusta tai ohjeita tuotteen turvalliseen käyttöön ja ymmärtävät siihen sisältyvät riskit.
- Pumppuja, joissa ei ole merkintää siitä, että ne on suojattu jäätymiseltä, ei tule jättää ulos sääolosuhteissa, joissa ne voisivat jäätyä.
- Lapset eivät saa käyttää tätä laitetta.
- Lapset eivät saa puhdistaa tai huoltaa tuotetta.
- Lapset eivät saa leikkiä laitteella.
- Tämä laite sisältää ladattavat paristot, joita ei voi vaihtaa.
- Vain SELV-järjestelmää voidaan käyttää.
- Allasimuri: 5,0 VDC 2 A IPX8

### HÄVITTÄMINEN



Sähkölaitteita ei tule hävittää kotitalousjätteen mukana. Vie laite asianmukaiseen keräys- ja kierrätyspisteeseen. Tarkista kierrätysohjeet paikallisilta viranomaisilta tai jälleenmyyjältä.

## KOKOAMINEN JA KÄYTTÖ

- Yhteensopiva:
  - Pyöreisiin altaisiin – halkaisija enintään 4,88 m (16')
  - Suorakulmisiin altaisiin – pituus enintään 5,49 m (18')
  - Soikeisiin altaisiin – pituus enintään 5,49 m (18')
  - Maanpinnan alapuolelle asennettaviin altaisiin, joissa on tasainen pohja
- Ei yhteensopiva seuraavien kanssa:
  - Kaikki altaat, joissa on terässeinämät ja joustava sisävuori
  - Maanpinnan alapuolelle asennettavat altaat, joissa on kalteva pohja
- Robotti pysähtyy käytön aikana seuraavissa altaan olosuhteissa:

- Altaat, joiden pohjan sisävuorissa on ryppyjä
- Allas on asennettu epätasaiselle tai kuoppaiselle alustalle
- Jos pohjassa on paljon roskia, on suositeltavaa tyhjentää kori 10 minuutin käytön jälkeen robotin suorituskyvyn optimoimiseksi.
- Varmista ennen lataamista, että robotti ja latausasema ovat puhtaat ja kuivat.
- Käytä lataamiseen vain tuotteen mukana toimitettua USB-latauskaapelia ja turvallisuussertifioitua 5 V:n tasavirtasovitinta (ei sisälly toimitukseen).
- Varmista ennen lataamista, että robotin virta on katkaistu (virtakytkin on OFF-asennossa).
- Lataa robotti täyteen (noin 2,5–4,5 tuntia) ennen ensimmäistä käyttökertaa.
- Aseta koukku teleskooppivarteen (teleskooppivarsi ei sisälly toimitukseen) ja nosta robotti koukun avulla.
- Poista allastikkaat, pintaroskien kerääjä ja muut kelluvat esineet altaasta, sillä ne voivat estää robotin liikkeitä.
- Moottori käynnistyy automaattisesti 5 sekunnin kuluttua siitä, kun robotti on upotettu kokonaan veden alle. Näin robotti pystyy laskeutumaan sujuvasti uima-altaan pohjalle kaatumatta matkallaan alas.
- Laite pysähtyy 5 sekunniksi aina 3 minuutin välein kääntyäkseen, mikä helpottaa sen liikkeitä.
- Ota robotista kiinni koukulla ja poista se altaan pohjalta. Pidä robottia veden pinnalla 10–15 sekunnin ajan, kunnes vesi on valunut pois sen roskasäiliöstä, ja nosta se sitten pois altaasta.

**TÄRKEÄÄ:** Jos robotti ei ole latautunut täyteen 5 tunnin kuluttua, poista korrosio varovasti hiekkapaperilla vaiheen 6 mukaisesti. 

**TÄRKEÄÄ:** Voit optimoida robotin suorituskyvyn kytkemällä suodatusjärjestelmän pois päältä. Suodatusjärjestelmän luoma vesivirtaus vaarantaa robotin normaalin toiminnan.

## Virran merkkivalo

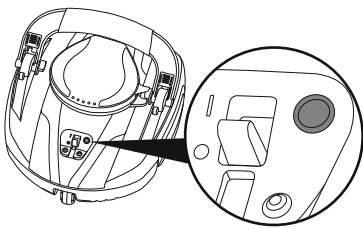

Ei valoa	<ul style="list-style-type: none"> <li>• Kytkin on pois päältä</li> <li>• Akku on tyhjä</li> </ul>
Vihreä valo	<ul style="list-style-type: none"> <li>• Robotti toimii normaalisti altaassa</li> <li>• Lataus on valmis</li> </ul>
Viilkkuva vihreä valo	<ul style="list-style-type: none"> <li>• Katkaisin on päällä, mutta robotti on poissa vedestä</li> </ul>
Viilkkuva punainen valo	<ul style="list-style-type: none"> <li>• Robotti latautuu</li> <li>• Akku tyhjenee 2 minuutin kuluttua</li> </ul>

## HUOLTO JA SÄILYTYS

- Akku menettää varaustaan varastoinnin aikana. Lataa robotin akku täyteen ennen varastointia.
- Akku on ladattava vähintään kerran kolmessa kuukaudessa, kun allasimuria ei käytetä.
- Irrota laturi pistorasiasta ja irrota sitten latauskaapeli laturista ja robotista.
- Irrota robotista lisävarusteet. Huuhtelee robotti ja lisävarusteet tarvittaessa puhtaalla (ei suolaisella) vedellä. ÄLÄ KÄYTÄ pesuainetta.
- Poista laitteesta kaikki vesi ennen varastointia.
- Puhdista ja kuivaa robotti ja lisävarusteet kostealla liinalla.
- Säilytä tuotetta kuivassa paikassa, jonka lämpötila on maltillinen (10–38 °C / 50–100 °F).

**HUOMAA:** Korkeampi varastointilämpötila saattaa lyhentää akun käyttöikä.

## VIANETSINTÄ

Ongelma	Mahdollinen Syy	Ratkaisu
Robotti ei kerää roskia, liikkuu hitaasti tai ei liiku lainkaan.	Akun lataus on vähissä.	Lataa robotti.
	Roskalokero on täynnä tai roskasihti on tukossa.	Puhdista roskalokero tai -sihti.
	Sekoitin on jumittunut tai rikki.	Saat lisätietoja ja apua sivustomme tukiosasta osoitteessa <a href="http://www.bestwaycorp.com">www.bestwaycorp.com</a> .
Robotti on lakannut liikkumasta, mutta nivelpää kääntyy edelleen.	Roskalokero on täynnä tai roskasihti on tukossa.	Puhdista roskalokero tai -sihti.
	Robotin pohjassa on roskia.	Tarkista pohja ja poista roskat.
Nivelpää ei toimi tai ei pysähdy.	Nivelpää on jumissa.	Tarkista ja poista mahdolliset nivelpään tai robotin pyörivän pään alla olevat roskat.
	Nivelpää ei toimi.	Saat lisätietoja ja apua sivustomme tukiosasta osoitteessa <a href="http://www.bestwaycorp.com">www.bestwaycorp.com</a> .
	Läppä on jumissa.	Tarkista läppää mahdollisesti haittaavat roskat ja poista ne.
Robotti toimii altaan seinämän lähellä, mutta ei kata koko uima-allasta.	Roskalokero on täynnä tai roskasuodatin on tukossa.	Puhdista roskalokero tai -suodatin.
	Väärä lukituksen säätöasento.	Korjaa lukituksen säätöasento kaavion vaiheen 3 mukaisesti.
Robotti ei lataudu.	Akku on vaurioitunut.	Saat lisätietoja ja apua sivustomme tukiosasta osoitteessa <a href="http://www.bestwaycorp.com">www.bestwaycorp.com</a> .
	Roskat estävät latauslaitteen toiminnan.	Tarkista laite ja poista mahdolliset roskat.
	Laturi ei toimi.	Tarkista, onko latauskaapeli ja/tai sovitin vaurioitunut. Jos latauskaapeli on vaurioitunut, käy verkkosivustomme tukiosastolla osoitteessa <a href="http://www.bestwaycorp.fi">www.bestwaycorp.fi</a> . Jos sovitin on vaurioitunut, vaihda se uuteen.
Robotti on ollut latauksessa yli 5 tuntia, mutta akku ei ole latautunut täyteen.	Huono kosketus sovitimen ja robotin portin välillä.	Puhdista ja kuivaa portti ennen lataamista. Jos lataus on hidasta, poista ruoste varovasti hiekkapaperilla vaiheen 6 ohjeiden mukaisesti. 

## TAKUUEHDOT

- Lisätietoja tuesta ja tuotteiden rekisteröinnistä on osoitteessa [bestwaycorp.com/support](http://bestwaycorp.com/support).



# PRÍRUČKA POUŽÍVATEĽA

## 58864



Navštívte kanál YouTube spoločnosti Bestway

## DÔLEŽITÉ BEZPEČNOSTNÉ POKYNY

### UPOZORNENIE

- Ak nevíete nájsť pokyny, obráťte sa na spoločnosť Bestway alebo ich vyhľadajte na jej webových stránkach: [www.bestwaycorp.com](http://www.bestwaycorp.com).
- Pred vykonaním používateľskej údržby, ako napr. pred čistením filtra, odpojte čerpadlo od sieťového napájania.
- Pred montážou, demontážou alebo čistením vždy odpojte spotrebič od elektrickej siete.
- Spotrebiče môžu používať osoby so zníženými fyzickými, zmyslovými alebo duševnými schopnosťami alebo s nedostatočnými skúsenosťami a znalosťami, ak sú pod dohľadom alebo sú poučené o používaní spotrebiča bezpečným spôsobom a ak rozumejú príslušným rizikám.
- Čerpadlá bez označenia, že sú chránené proti účinkom mrazu, sa nesmú ponechať vonku počas mrazivého počasia.
- Tento spotrebič nesmú používať deti.
- Čistenie a údržbu by nemali vykonávať deti.
- Deti by sa nemali hrať so zariadením.
- Toto zariadenie obsahuje batérie, ktoré nie sú vymeniteľné.
- Musí byť napájaný bezpečným extra nízkym napätím.
- Bazénový vysávač: 5,0 Vd.c. 2A IPX8

### LIKVIDÁCIA



Elektrické zariadenia by sa nemali likvidovať spolu s domovým odpadom. Prosím, recyklujte tam, kde existujú zariadenia na recykláciu. Ohľadom poradenstva v oblasti recyklácie sa obráťte na miestny úrad alebo svojho predajcu.

## MONTÁŽ A PREVÁDZKA

- Kompatibilný s:
  - Okrúhle bazény – do priemeru 4,88 m (16')
  - Obdĺžnikové bazény – až 5,49 m (18') na dĺžku
  - Oválne bazény – až 5,49 m (18') na dĺžku
  - Zapustené bazény s rovnou podlahou
- Nekompatibilné s:
  - Akýkoľvek bazén s oceľovou stenou a flexibilnou vnútornou vložkou
  - Zapustený bazén so šikmou podlahou
- Robot sa zastaví počas používania za nasledujúcich podmienok v bazéne:

- Vnútná vložka na dne bazéna má ryhy
- Bazén bol inštalovaný na nerovnomernom, nevyrovnanom alebo hrboľatom teréne
- Ak má dno veľké množstvo nečistôt, odporúča sa vyprázdniť kôš po 10 minútach používania, aby sa optimalizoval výkon robota.
- Pred nabíjaním skontrolujte, či je robot a port nabíjačky čistý a suchý.
- Na nabíjanie používajte iba dodaný nabíjací kábel USB a adaptér DC 5V (nie je súčasťou dodávky) s bezpečnostným certifikátom.
- Pred nabíjaním sa uistite, že je robot vypnutý a to posunutím prepínača do polohy OFF.
- Pred prvým použitím robot úplne nabite (asi 2,5 – 4,5 hodiny).
- Nasadte hák na teleskopickú tyč (teleskopická tyč nie je súčasťou dodávky) a potom pomocou háku vytiahnite robot.
- Odstráňte rebrík do bazéna, hladinový zberač nečistôt a iné plávajúce predmety z bazéna, pretože môžu brániť pohybu robota.
- Motor sa automaticky spustí 5 sekúnd po úplnom ponorení robota. To umožňuje, aby robot mohol plynulo klesnúť na dno bazéna a vyhnúť sa pritom prevráteniu.
- Stroj sa každé 3 minúty zastaví na 5 sekúnd, aby sa otočil, čo pomáha s trajektóriou pohybu.
- Zachyťte robot hákom a vytiahnite ho zo dna bazéna. Položte ho na vodnú hladinu na 10 až 15 sekúnd, kým nevytečie voda z odpadkového koša robota, potom ho vyberte z bazéna.

**DÔLEŽITÉ:** Ak sa robot po 5 hodinách úplne nenabije, jemne použite brúsny papier na odstránenie korózie, ako je zobrazené v kroku 6. 

**DÔLEŽITÉ:** Na optimalizovanie výkonu robota vypnite filtračný systém. Prúd vody vytvorený filtračným systémom ohrozí normálnu prevádzku robota.

## Kontrolka napájania

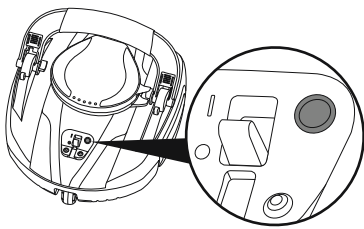

Žiadne svetlo	<ul style="list-style-type: none"> <li>• Vypínač je vypnutý</li> <li>• Batéria je vybitá</li> </ul>
Zelené svetlo	<ul style="list-style-type: none"> <li>• Robot normálne pracuje v bazéne</li> <li>• Nabíjanie je dokončené</li> </ul>
Blikajúce zelené svetlo	<ul style="list-style-type: none"> <li>• Spínač je zapnutý, ale robot nie je vo vode</li> </ul>
Blikajúce červené svetlo	<ul style="list-style-type: none"> <li>• Robot sa nabíja</li> <li>• Batéria sa vybije do 2 minút</li> </ul>

## ÚDRŽBA A SKLADOVANIE

- Batéria sa počas skladovania vybíja. Pred uskladnením sa uistite, že je robot úplne nabitý.
- Pokiaľ sa vysávač nepoužíva, je treba batériu znovu dobiť aspoň raz za tri mesiace.
- Odpojte nabíjačku zo zásuvky a potom odpojte nabíjací kábel od nabíjačky a robota.
- Odpojte príslušenstvo od robota. Ak je to nutné, opláchnite robota a príslušenstvo čistou vodou. NEPOUŽÍVAJTE čistiaci prostriedok.
- Pred uskladnením, vypustite vodu z robota.
- Na čistenie a sušenie robota a jeho príslušenstva použite navlhčenú handričku.
- Produkt skladujte na suchom mieste s miernou teplotou medzi 10 °C/50 °F a 38 °C/100 °F.

**POZNÁMKA:** Vyššia teplota počas skladovania môže skrátiť životnosť batérie.

## RIEŠENIE PROBLÉMOV

Problém	Pravdepodobná Príčina	Riešenie
Robot nezachytáva nečistoty, pohybuje sa pomaly alebo sa vôbec nepohybuje.	Slabá batéria.	Nabite robota.
	Priestor na nečistoty je naplnený alebo sieťka na nečistoty je zablokovaná.	Vyčistite priehradku na nečistoty alebo sieťku na nečistoty.
	Obežné koleso je zaseknuté alebo zlomené.	Ak potrebujete pomoc, navštívte oddelenie podpory na našej webovej stránke, <a href="http://www.bestwaycorp.com">www.bestwaycorp.com</a> .
Robot sa prestane pohybovať, ale otočná hlava sa stále otáča.	Priestor na nečistoty je naplnený alebo sieťka na nečistoty je zablokovaná.	Vyčistite priehradku na nečistoty alebo sieťku na nečistoty.
	Robot je zaseknutý nečistotami na dne.	Skontrolujte a odstráňte všetky nečistoty.
Otočná hlava nefunguje alebo nemôže prestať pracovať.	Otočná hlava je zaseknutá.	Skontrolujte a odstráňte všetky nečistoty, ktoré sú zachytené pod otočnou hlavou alebo rotujúcou hlavou robota.
	Otočná hlava nefunguje.	Ak potrebujete pomoc, navštívte oddelenie podpory na našej webovej stránke, <a href="http://www.bestwaycorp.com">www.bestwaycorp.com</a> .
	Klapka je zaseknutá.	Skontrolujte a odstráňte všetky nečistoty, ktoré bránia pohybu klapky.
Robot pracuje okolo steny bazéna a nemôže pokryť celý bazén.	Priestor na nečistoty je naplnený alebo filter je zablokovaný.	Vyčistite priestor na nečistoty alebo filter.
	Nesprávna poloha nastavenia blokovania.	Pre správnu polohu nastavovača blokovania postupujte podľa kroku 3 v obrázkoch.
Robot sa nenabíja.	Batéria je poškodená.	Ak potrebujete pomoc, navštívte oddelenie podpory na našej webovej stránke, <a href="http://www.bestwaycorp.com">www.bestwaycorp.com</a> .
	Nabíjačka je zaseknutá nečistotami.	Skontrolujte a vyčistite všetky nečistoty.
	Nabíjačka nefunguje.	Skontrolujte, či nie je poškodený nabíjací kábel a/alebo adaptér. Ak je nabíjací kábel poškodený, navštívte sekciu podpory na našej webovej lokalite: <a href="http://www.bestwaycorp.com">www.bestwaycorp.com</a> . Ak je adaptér poškodený, vymeňte ho za nový.
Robot sa nabíja viac ako 5 hodín, ale nie je úplne nabitý.	Nedostatočný kontakt medzi adaptérom a portom robota.	Pred nabíjaním port vyčistite a vysušte. Ak je nabíjanie pomalé, pomocou brúsneho papiera jemne odstráňte koróziu, ako je uvedené v kroku 6. 

## ZÁRUČNÉ PODMIENKY

- Podporu a registráciu produktu nájdete na stránke [bestwaycorp.com/support](http://bestwaycorp.com/support).



# INSTRUKCJA OBSŁUGI

## 58864



Odwiedź kanał Bestway na YouTube

## WAŻNE INSTRUKCJE BEZPIECZEŃSTWA

### OSTRZEŻENIE

- W razie braku instrukcji prosimy o kontakt z Bestway lub o wyszukanie wersji elektronicznej na stronie: [www.bestwaycorp.com](http://www.bestwaycorp.com).
- Odłącz pompę od sieci zasilającej przed wykonaniem czynności konserwacyjnych, takich jak czyszczenie filtra.
- Przed montażem, demontażem lub czyszczeniem zawsze odłączaj urządzenie od zasilania.
- Urządzenia mogą być używane przez osoby o ograniczonych możliwościach fizycznych, sensorycznych lub umysłowych albo nieposiadające doświadczenia i wiedzy, jeżeli otrzymały one nadzór lub instrukcję dotyczącą bezpiecznego użytkowania urządzenia i jeżeli rozumieją związane z tym zagrożenia.
- Pompy bez oznaczenia, że są zabezpieczone przed skutkami zamarzania, nie powinny być pozostawione na zewnątrz w czasie mrozów.
- To urządzenie nie może być używane przez dzieci.
- Czyszczenie i konserwacja nie mogą być wykonywane przez dzieci.
- Dzieci nie mogą bawić się urządzeniem.
- To urządzenie zawiera niewymienny akumulator.
- Zasilac tylko napięciem SELV.
- Odkurzacz basenowy: 5.0Vd.c. 2A IPX8

### UTYLIZACJA



Zużytych produktów elektrycznych nie należy wyrzucać razem z odpadami domowymi.

Sprzęt elektryczny i elektroniczny zawiera substancje, które w przypadku braku właściwego recyklingu mogą być groźne dla ludzkiego zdrowia i środowiska.

Zużyty produkt oddaj do miejsca zajmującego się recyklingiem. Skontaktuj się z lokalnymi władzami lub sprzedawcą w celu uzyskania porady na temat recyklingu.

## MONTAŻ I OBSŁUGA

- Kompatybilny z:
  - Basenami okrągłymi - do 4,88 m (16') średnicy
  - Basenami prostokątnymi - do 5,49 m (18') długości
  - Basenami owalnymi - do 5,49 m (18') długości
  - Basenami naziemnymi z płaską podłogą
- Nie jest kompatybilny z:
  - Basenem ze stalową ścianą i elastyczną wewnętrzną konstrukcją okładziny
  - Basenem naziemnym z pochyloną podłogą



- Robot zatrzyma się podczas pracy w następujących warunkach basenowych:
  - Wewnętrzna okładzina na dnie basenu ma zmarszczki
  - Basen został zainstalowany na nierównym, niewypoziomowanym lub wyboistym podłożu
- Jeśli na dnie znajduje się duża ilość zanieczyszczeń, zaleca się opróżnienie kosza po 10 minutach użytkowania, aby zoptymalizować wydajność robota.
- Przed rozpoczęciem ładowania upewnij się, że robot i port ładowania są czyste i suche.
- Do ładowania należy używać wyłącznie dostarczonego kabla do ładowania USB i zasilacza DC 5 V (brak w zestawie) z certyfikatem bezpieczeństwa.
- Upewnij się, że robot jest wyłączony przesuając przełącznik do pozycji OFF (WYŁ.) przed ładowaniem.
- W pełni naładuj robota (około 2.5-4.5 godziny) przed pierwszym użyciem.
- Umieść hak na drążku teleskopowym (drążek teleskopowy nie jest dołączony), a następnie użyj haka, aby wyciągnąć robota.
- Wyjmij drabinkę basenową, skimmer powierzchniowy i inne pływające przedmioty z basenu, może to utrudniać ruch robota.
- Silnik uruchomi się automatycznie 5 sekund po całkowitym zanurzeniu robota. Jest to korzystne dla robota, ponieważ może płynnie zejść na dno basenu i uniknąć przewrócenia się podczas schodzenia.
- Maszyna zatrzymuje się co 3 minuty na 5 sekund, aby obrócić się, co pomaga w trajektorii ruchu.
- Chwyć robota hakiem i wyjmij go z dna basenu. Umieść go na powierzchni wody na 10-15 sekund, aż woda z kosza na śmieci robota wypłynie, a następnie wyjmij go z basenu.

**WAŻNE:** Jeśli po 5 godzinach robot nie jest w pełni naładowany, delikatnie użyj papieru ściernego, aby usunąć korozję, jak pokazano w kroku 6. 

**WAŻNE:** Aby zoptymalizować wydajność robota, wyłącz system filtracji. Przepływ wody wytwarzany przez system filtracji zagrazi normalnej pracy robota.

## Lampka kontrolna zasilania

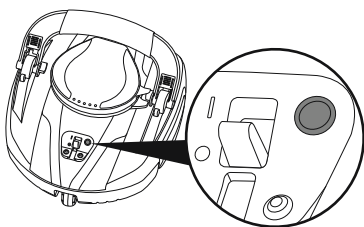

Brak światła	<ul style="list-style-type: none"> <li>• Przełącznik jest wyłączony</li> <li>• Bateria jest rozładowana</li> </ul>
Zielone światło	<ul style="list-style-type: none"> <li>• Robot pracuje normalnie w basenie</li> <li>• Ładowanie zostało zakończone</li> </ul>
Migające zielone światło	<ul style="list-style-type: none"> <li>• Przełącznik jest włączony, ale robot jest poza wodą</li> </ul>
Migające czerwone światło	<ul style="list-style-type: none"> <li>• Robot się ładuje</li> <li>• Bateria rozładowuje się za 2 minuty</li> </ul>

## KONSERWACJA I PRZECHOWYWANIE

- W trakcie przechowywania akumulator będzie się rozładowywał. Przed przechowywaniem należy całkowicie naładować robota.
- Jeśli robot nie jest używany, należy ładować akumulator co najmniej raz na trzy miesiące.
- Odłącz ładowarkę od gniazodka, a następnie odłącz kabel do ładowania od ładowarki i robota.
- Odłącz akcesoria od robota. Jeśli jest to niezbędne, wypłucz robota i akcesoria pod bieżącą wodą. **NIE UŻYWAJ** detergentu.
- Upewnij się, że przed przechowaniem woda została usunięta z odkurzacza.
- Użyć wilgotnej szmatki do wyczyszczenia i osuszenia robota i akcesoriów.
- Przechowuj produkt w suchym miejscu o umiarkowanej temperaturze pomiędzy 10°C / 50°F i 38°C / 100°F.

**UWAGA:** Wyższa temperatura podczas przechowywania może zredukować trwałość akumulatora.

## ROZWIĄZYWANIE PROBLEMÓW

Problem	Możliwa Przyczyna	Rozwiązanie
Robot nie wychwytuje zanieczyszczeń, porusza się wolno lub w ogóle się nie porusza.	Niski poziom energii akumulatora.	Naładuj robota.
	Komora na zanieczyszczenia jest pełna lub filtr siatkowy jest zapchany.	Wyczyść komorę na zanieczyszczenia lub filtr siatkowy.
	Wirnik pompy jest zablokowany lub zepsuty.	Aby uzyskać pomoc, odwiedź sekcję pomocy na naszej stronie internetowej <a href="http://www.bestwaycorp.com">www.bestwaycorp.com</a> .
Robot przestaje się poruszać, ale głowica obrotowa nadal się obraca.	Komora na zanieczyszczenia jest pełna lub filtr siatkowy jest zapchany.	Wyczyść komorę na zanieczyszczenia lub filtr siatkowy.
	Robot jest zablokowany przez zanieczyszczenia na dnie.	Sprawdź i usuń wszelkie zanieczyszczenia.
Głowica obrotowa nie działa lub nie może się zatrzymać.	Głowica obrotowa jest zablokowana.	Sprawdź i usuń zanieczyszczenia, które utknęły pod głowicą obrotową lub głowicą robota.
	Głowica obrotowa nie działa.	Aby uzyskać pomoc, odwiedź sekcję pomocy na naszej stronie internetowej <a href="http://www.bestwaycorp.com">www.bestwaycorp.com</a> .
	Kłapa jest zablokowana.	Sprawdź i usuń zanieczyszczenia, które utrudniają poruszanie się kłapy.
Robot porusza się wokół ściany basenu i nie jest w stanie objąć całego basenu.	Komora na zanieczyszczenia jest pełna lub filtr jest zapchany.	Wyczyść komorę na zanieczyszczenia lub filtr.
	Niewłaściwa pozycja regulacji blokady.	Wykonaj czynności przedstawione w kroku 3 schematu, aby ustawić właściwą pozycję regulatora blokady.
Robot nie ładuje się.	Akumulator jest uszkodzony.	Aby uzyskać pomoc, odwiedź sekcję pomocy na naszej stronie internetowej <a href="http://www.bestwaycorp.com">www.bestwaycorp.com</a> .
	Ładowarka jest zablokowana przez zanieczyszczenia.	Sprawdź i wyczyść wszelkie zanieczyszczenia.
	Ładowarka nie działa.	Sprawdź, czy kabel do ładowania i/lub zasilacz nie są uszkodzone. Jeśli kabel do ładowania jest uszkodzony, odwiedź sekcję pomocy na naszej stronie internetowej w celu uzyskania pomocy: <a href="http://www.bestwaycorp.com">www.bestwaycorp.com</a> . Jeśli adapter jest uszkodzony, wymień go na nowy.
Robot ładuje się od ponad 5 godzin, ale nie jest w pełni naładowany.	Słaby kontakt między adapterem a portem robota.	Wyczyść i osusz port przed ładowaniem. Jeśli ładowanie jest powolne, delikatnie użyj papieru ściernego, aby usunąć korozję, jak pokazano w kroku 6. 

## WARUNKI GWARANCJI

- Aby uzyskać pomoc techniczną i zarejestrować produkt, odwiedź stronę [bestwaycorp.com/support](http://bestwaycorp.com/support).



# HASZNÁLATI ÚTMUTATÓ

## 58864



Látogassa meg a Bestway YouTube-csatornáját

## FONTOS BIZTONSÁGI UTASÍTÁSOK

### FIGYELMEZTETÉS

- Az útmutatónak az elvesztése esetén, kérjük, vegye fel a kapcsolatot a Bestway vállalattal, vagy keresse meg a következő weboldalon: [www.bestwaycorp.com](http://www.bestwaycorp.com).
- A felhasználói karbantartási munkálatok (pl. szűrőtisztítás) előtt válassza le a szivattyút a hálózati áramellátásról.
- Mindig válassza le a készüléket a hálózatról összeszerelés, szétszerelés vagy tisztítás előtt.
- A készülékeket használhatják fizikailag, érzékszervileg vagy szellemileg korlátozott, továbbá a kellő tapasztalattal vagy tudással nem rendelkező személyek, megfelelő felügyelet mellett, vagy ha részesültek a készülék biztonságos használatát illető tájékoztatásban, és megértették a járulékos veszélyeket.
- Amennyiben a szivattyúkon nem szerepel a fagyhatásokkal szembeni védelem, ezeket ne hagyja kültéren fagyos időjárási körülmények között.
- A készüléket nem üzemeltethetik gyerekek.
- A tisztítást és felhasználó által végzendő karbantartást gyermekek nem végezhetik.
- A gyermekek nem játszhatnak a készülékkel.
- A készülék nem csereszabatos akkumulátort tartalmaz.
- Kizárólag érintésvédelmi törpefeszültségről (SELV) táplálja.
- Medenceporszívó: 5,0 V egyenáram 2 A IPX8

### ÁRTALMATLANÍTÁS



Az elektromos termékek nem képezhetik a háztartási hulladék részét. Éljen az újrahasznosítás lehetőségével, ha elérhetőek a megfelelő létesítmények. Az újrahasznosításra vonatkozó tanácsok tekintetében tájékozódjon az önkormányzatnál vagy a forgalmazónál.

## ÖSSZESZERELÉS ÉS ÜZEMELTETÉS

- Kompatibilis az alábbiakkal:
  - Kerek medencék – Akár 4,88 m (16 láb) átmérőig
  - Téglalap alakú medencék – Akár 5,49 m (18 láb) hosszúságig
  - Ovális medencék – Akár 5,49 m (18 láb) hosszúságig
  - Földbe ástott medencék sík padlóval
- Nem kompatibilis az alábbiakkal:
  - Bármilyen acélfallal és rugalmas belső bevonattal rendelkező medence
  - Földbe ástott medence ferde padlóval
- A robot a medencében tapasztalható alábbi feltételek mellett használat során leáll:
  - A medence alján lévő belső bevonat ráncos

- A medencét nem vízszintes, egyenetlen vagy buckás talajra telepítették
- Ha a medence alján sok törmelék található, javasoljuk, hogy a robot teljesítményének a javítása érdekében 10 perc használat után őrítse ki a kosarat.
- Töltés előtt bizonyosodjon meg a robot és a töltőaljzat tisztaságáról és szárazságáról.
- Kérjük, hogy a töltéshez csak a mellékelt USB-töltőkábelt és egy biztonsági tanúsítvánnyal rendelkező 5 V-os egyenáramú adaptert (nem tartozék) használjon.
- Töltés előtt a kapcsolót csúsztassa OFF (KI) pozícióba, így biztosítva a robot kikapcsolt állapotát.
- Az első használat előtt teljesen töltsse fel a robotot (2,5–4,5 óra).
- Helyezze a kampót egy teleszkópos rúdra (a teleszkópos rúd nem tartozék), majd használja a kampót a robot visszaemeléséhez.
- Távolítsa el a medence létráját, a vízfelület tisztítót és egyéb úszó tárgyakat a medencéből, mivel ezek akadályozhatják a robot mozgását.
- A motor automatikusan elindul 5 másodperccel a robot teljes elmerülése után. Ez megfelelő megoldás a robot tekintetében, mivel így simán le tud ereszkedni az úszómedence aljára, és nem borul fel a süllyedés során.
- A gép 3 percenként 5 másodpercre megáll az elforduláshoz, ami segíti a mozgási pálya tartásában.
- Fogja meg a robotot egy kampóval, és emelje fel a medence fenekéről. Helyezze a víz felszínére 10-15 másodpercre, amíg kifolyik a víz a robot szemeteséből, majd vegye ki a medencéből.

**FONTOS:** Ha a robot 5 óra elteltével sem töltődik fel teljesen, csiszolópapírral óvatosan távolítsa el a korróziót a 6. lépésben leírtak szerint. 

**FONTOS:** A robot teljesítményének optimalizálása érdekében kapcsolja ki a szűrőrendszert. A szűrőrendszer által létrehozott vízáram korlátozza a robot normál működését.

## Tápellátás jelzőfény

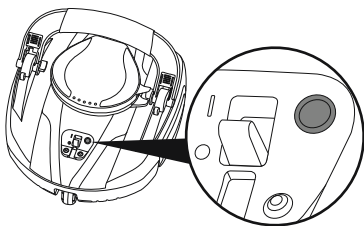

Nincs fényjelzés	<ul style="list-style-type: none"> <li>• A kapcsoló ki van kapcsolva</li> <li>• Az akkumulátor lemerült</li> </ul>
Zöld fényjelzés	<ul style="list-style-type: none"> <li>• A robot üzemszerűen működik a medencében</li> <li>• A töltés befejeződött</li> </ul>
Villogó zöld fényjelzés	<ul style="list-style-type: none"> <li>• A kapcsoló bekapcsolt állásban van, de a robot nincs vízben</li> </ul>
Villogó piros fényjelzés	<ul style="list-style-type: none"> <li>• A robot töltődik</li> <li>• Az akkumulátor 2 percen belül lemerül</li> </ul>

## KARBANTARTÁS ÉS TÁROLÁS

- Tárolás során az akkumulátor töltöttsége csökken. Tárolás előtt teljes mértékben töltsse fel a robotot.
- Az akkumulátort kötelezően töltsse fel legalább háromhavonta egyszer, ha a készülék nincs is használatban.
- Húzza ki a töltőt az aljzatból, majd húzza ki a töltőkábelt a töltőből és a robotból.
- Válassza le a robotról a tartozékokat. Szükség szerint öblítse át a robotot és a tartozékokat edesvízzel. NE használjon tisztítószert.
- Tárolás előtt engedje le a vizet a robotból.
- Nedves törölkendővel tisztítsa meg és törölje át a robotot és a tartozékokat.
- Tárolja a terméket száraz, 10 °C / 50 °F és 38 °C / 100 °F közötti hőmérséklettel rendelkező helyen.

**MEGJEGYZÉS:** Magasabb tárolási hőmérséklet esetén lerövidülhet az akkumulátor élettartama.

## HIBAEHÁRÍTÁS

Probléma	Lehetséges ok	Megoldás
A robot nem tudja felszedni a törmeléket, lassan vagy egyáltalán nem mozog.	Az akkumulátor töltöttsége alacsony.	Töltse fel a robotot.
	A hulladékkezesz megtelt, vagy a törmelékiszűrő eltömődött.	Tisztítsa meg a hulladékkezeszt vagy a törmelékiszűrőt.
	A járókerék megakadt vagy eltört.	Támogatás ügyében látogassa meg a <a href="http://www.bestwaycorp.com">www.bestwaycorp.com</a> weboldalunk ügyféltámogatás részét.
A robot megáll, de a forgófej továbbra is forog.	A hulladékkezesz megtelt, vagy a törmelékiszűrő eltömődött.	Tisztítsa meg a hulladékkezeszt vagy a törmelékiszűrőt.
	A robotot megakasztotta a fenéken található törmelék.	Keressen törmeléket, és szükség esetén távolítsa el azt.
A forgófej nem működik, vagy működése nem áll le.	A forgófej megakadt.	Keressen törmeléket, amely a forgófej vagy az elforduló robotfej alá szorult, és szükség esetén távolítsa el azt.
	A forgófej nem működik.	Támogatás ügyében látogassa meg a <a href="http://www.bestwaycorp.com">www.bestwaycorp.com</a> weboldalunk ügyféltámogatás részét.
	A csappantyú megakadt.	Ellenőrizze a csappantyút a mozgását hátráltató bármilyen hulladék tekintetében, és távolítsa el a hulladékot.
A robot a medence fala mentén működik, de nem tudja lefedni a teljes medencét.	A hulladékkezesz megtelt, vagy a szűrő eltömődött.	Tisztítsa meg a hulladékkezeszt vagy a szűrőt.
	Helytelen reteszelésállítási helyzet.	A helyes reteszelésállítási helyzet ügyében kövesse az ábrákon látható 3. lépést.
A robot töltése nem működik.	Az akkumulátor meghibásodott.	Támogatás ügyében látogassa meg a <a href="http://www.bestwaycorp.com">www.bestwaycorp.com</a> weboldalunk ügyféltámogatás részét.
	A töltő nem érintkezik törmelék miatt.	Keressen törmeléket, és szükség esetén távolítsa el azt.
	A töltő nem működik.	Ellenőrizze a töltőkábelt és/vagy az adaptert sérülés tekintetében. Ha a töltőkábel megsérült, támogatás ügyében látogassa meg a webhelyünk ügyféltámogatás részét: <a href="http://www.bestwaycorp.com">www.bestwaycorp.com</a> . Ha az adapter sérült, cserélje ki egy újra.
A robot több mint 5 óra töltődik, de nincs teljesen feltöltve.	Nem megfelelő érintkezés az adapter és a robot töltőaljzata között.	Töltés előtt tisztítsa meg és szárítsa meg a töltőaljzatot. Ha a töltés lassú, csiszolópapírral óvatosan távolítsa el a korróziót a 6. lépésben leírtak szerint. 

## JÓTÁLLÁSI FELTÉTELEK

- Támogatás és termékregisztráció ügyében látogasson el a [bestwaycorp.com/support](http://bestwaycorp.com/support) oldalra.



# ĪPAŠNIEKA ROKASGRĀMATA

## 58864



Apmeklējiet Bestway YouTube kanālu

## SVARĪGAS DROŠĪBAS INSTRUKCIJAS

### BRĪDINĀJUMS

- Ja jums nav pieejamas lietotāja instrukcijas, sazinieties ar Bestway vai meklējiet informāciju tīmekļa vietnē: [www.bestwaycorp.com](http://www.bestwaycorp.com).
- Atvienojiet sūkni no strāvas padeves, pirms veicat tādu tehnisko apkopi kā filtra tīrīšanu.
- Obligāti atvienojiet ierīci no strāvas padeves pirms montāžas, demontāžas vai tīrīšanas darbiem.
- Ierīces var lietot personas ar ierobežotām fiziskajām, maņu vai mentālajām spējām vai bez atbilstošām zināšanām un pieredzes, ja tiek uzraudzītas vai ir saņēmušas norādījumus par drošu ierīces lietošanu un apzinās ar to saistītos riskus.
- Sūknus bez norādes par to, ka tie ir aizsargāti pret sasaldšanu, sala laikā nedrīkst atstāt ārpusē.
- Šo ierīci nedrīkst lietot bērni.
- Tīrīšanu un lietotāja veicamo apkopi nedrīkst veikt bērni.
- Bērni nedrīkst spēlēties ar ierīci.
- Šīs ierīces akumulatori nav nomaināmi.
- Drīkst izmantot tikai SELV.
- Baseina vakuumsūknis: 5,0 V līdzstrāva 2A IPX8

### UTILIZĀCIJA



Elektriskos izstrādājumus nedrīkst izmest kopā ar sadzīves atkritumiem. Nododiet tos pārstrādei, ja tas ir iespējams. Sazinieties ar vietējo atbildīgo iestādi vai mazumtirgotāju, lai saņemtu ieteikumus par nodošanu pārstrādei.

## UZSTĀDĪŠANA UN EKSPLUATĀCIJA

- Saderīgs ar:
  - Apaļie baseini — līdz 4,88 m (16 pēdu) diametram
  - Taisnstūrveida baseini — garums līdz 5,49 m (18 pēdām)
  - Ovālie baseini — garums līdz 5,49 m (18 pēdām)
  - Iebūvējami baseini ar līdzenu grīdu
- Nav saderības ar šiem:
  - Jebkurš baseins ar tērauda sienu un elastīgu iekšējā ieliktna struktūru
  - Iebūvējams baseins ar slīpu grīdu
- Lietošanas laikā robots baseinā apstāsies šādos apstākļos:
  - Iekšējam ieliktnim baseina apakšā ir grumbas
  - Baseins tika uzstādīts uz nelīdzenas, negludas vai paugurainas zemes

- Ja baseina apakšā ir daudz grūžu, lietošanas laikā ieteicams iztīrīt grozu ik pēc 10 minūtēm, lai robots darbotos optimāli.
- Pārļiecinieties, vai robots un uzlādes pieslēgvietā ir tīra un sausa pirms uzlādes.
- Uzlādei izmantojiet tikai komplektā iekļauto USB uzlādes kabeli un līdžstrāvas 5 V adapteru (nav iekļauts komplektā) ar drošības sertifikātu.
- Pārļiecinieties, ka robots ir izslēgts, aizbīdot izslēgšanas slēdzi uz OFF (izslēgts) pozīciju, pirms uzlādes.
- Pirms robota pirmās lietošanas reizes uzlādējiet to pilnībā (aptuveni 2,5-4,5 stundas).
- Uzlieciet āķi uz teleskopiskā kāta (teleskopiskais kāts nav iekļauts komplektā) un pēc tam izmantojiet āķi, lai izņemtu robotu.
- Izņemiet no baseina tā trepes, virsmas tīrītāju un citus peldošus priekšmetus, jo tie var traucēt robota kustību.
- Motors automātiski ieslēdzas 5 sekundes pēc tam, kad robots ir pilnībā iegremdēts. Tas ir noderīgi robotam, lai tas var vienmērīgi nolaisties līdž peldbaseina apakšai un izvairītos no apgāšanās ceļā uz leju.
- Ierīce apstājas uz 5 sekundēm ik pēc 3 minūtēm, lai pagrieztos, un tas palīdz veidot kustības trajektoriju.
- Satveriet robotu ar āķi un izņemiet to no baseina apakšas. Novietojiet to uz ūdens virsmas uz 10-15 sekundēm, līdz ūdens izplūst no robota atkritumu tvertnes, pēc tam izņemiet no baseina.

**SVARĪGI!** Ja robots pēc 5 stundām nav pilnībā uzlādēts, uzmanīgi ar smilšpapīru noņemiet koroziju, kā parādīts 6. darbībā. 

**SVARĪGI!** Lai optimizētu robota veiktspēju, izslēdziet filtrēšanas sistēmu. Filtrēšanas sistēmas radītā ūdens plūsma neļauj robotam normāli darboties.

## Jaudas indikatora lampiņa

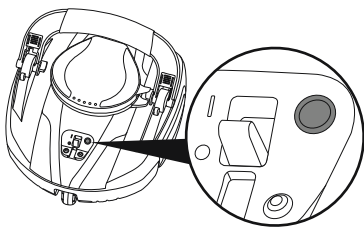

Nav gaismas	<ul style="list-style-type: none"> <li>• Izslēgts slēdzis</li> <li>• Tukšs akumulators</li> </ul>
Zaļa gaisma	<ul style="list-style-type: none"> <li>• Robots baseinā darbojas normāli</li> <li>• Uzlāde pabeigta</li> </ul>
Mirgo zaļa gaisma	<ul style="list-style-type: none"> <li>• Slēdzis ieslēgts, bet robots ir ārpus ūdens</li> </ul>
Mirgo sarkana gaisma	<ul style="list-style-type: none"> <li>• Robots tiek lādēts</li> <li>• Akumulators būs tukšs pēc 2 minūtēm</li> </ul>

## APKOPE UN GLABĀŠANA

- Uzglabāšanas laikā akumulators zaudēs lādiņu. Pārļiecinieties, vai robots ir pilnībā uzlādēts pirms glabāšanas.
- Akumulators ir jāuzlādē vismaz reizi trijos mēnešos, ja tas netiek lietots.
- Atvienojiet lādētāju no kontaktligzdas un pēc tam atvienojiet uzlādes kabeli no lādētāja un robota.
- Atvienojiet aksesuārus no robota. Ja nepieciešams, izskalojiet robotu un aksesuārus ar tīru ūdeni. NEIZMANTOJIET tīrīšanas līdzekli.
- Pārļiecinieties, ka viss ūdens no robota ir iztecējis, pirms nolieciet to glabāšanai.
- Izmantojiet mitru drānu, lai notīrītu un nosusinātu robotu un aksesuārus.
- Glabājiet produktu sausā vietā, kurā ir mērena temperatūra no 10 °C/50 °F līdz 38 °C/100 °F.

**PIEZĪME:** Augstāka temperatūra glabāšanas laikā var samazināt akumulatora kalpošanas laiku.

## PROBLĒMU NOVĒRŠANA

Problēma	Iespējamais Cēlonis	Risinājums
Robots nesavāc netīrumus, pārvietojas lēni vai nepārvietojas nemaz.	Zems akumulatora uzlādes līmenis.	Uzlādējiet robotu.
	Netīrumu nodalījums ir piepildīts vai gruzu siets ir bloķēts.	Notīriet netīrumu nodalījumu vai gruzu sietu.
	Darbrats ir iestrēdzis vai salūzis.	Lai saņemtu palīdzību, apmeklējiet atbalsta sadaļu mūsu tīmekļa vietnē <a href="http://www.bestwaycorp.com">www.bestwaycorp.com</a> .
Robots pārstāj kustēties, taču šarnīrsavienojuma galva joprojām griežas.	Netīrumu nodalījums ir piepildīts vai gruzu siets ir bloķēts.	Notīriet netīrumu nodalījumu vai gruzu sietu.
	Robots ir iesprūdis apakšā esošo gruzu dēļ.	Pārbaudiet un notīriet visus gruzus.
Šarnīrsavienojuma galva nedarbojas vai nevar pārstāt darboties.	Šarnīrsavienojuma galva ir iestrēgusi.	Pārbaudiet un notīriet visus gruzus, kas ir iesprūduši zem šarnīrsavienojuma galvas vai rotējošās robota galvas.
	Šarnīrsavienojuma galva nedarbojas.	Lai saņemtu palīdzību, apmeklējiet atbalsta sadaļu mūsu tīmekļa vietnē <a href="http://www.bestwaycorp.com">www.bestwaycorp.com</a> .
	Aizbīdnis ir iestrēdzis.	Pārbaudiet un noņemiet jebkādas netīrumus, kas kavē aizbīdņa kustību.
Robots darbojas ap baseina sienu un nevar apstrādāt visu baseinu.	Netīrumu nodalījums ir piepildīts vai filtrs ir bloķēts.	Notīriet netīrumu nodalījumu vai filtru.
	Nepareiza bloķēšanas regulēšanas pozīcija.	Lai pareizi fiksētu regulētāja pozīciju, izpildiet 3. darbību diagrammās.
Robotu neizdodas uzlādēt.	Akumulators ir bojāts.	Lai saņemtu palīdzību, apmeklējiet atbalsta sadaļu mūsu tīmekļa vietnē <a href="http://www.bestwaycorp.com">www.bestwaycorp.com</a> .
	Lādētājs ir iesprūdis gruzu dēļ.	Pārbaudiet un notīriet visus gruzus.
	Nedarbojas lādētājs.	Pārbaudiet, vai uzlādes kabelis un/vai adapters nav bojāts. Uzlādes kabeļa bojājumu gadījumā, lūdzu, apmeklējiet atbalsta sadaļu mūsu tīmekļa vietnē <a href="http://www.bestwaycorp.com">www.bestwaycorp.com</a> , lai saņemtu palīdzību. Adaptera bojājumu gadījumā aizstājiet to ar jaunu.
Robots ir lādēts vairāk nekā 5 stundas, bet nav pilnībā uzlādēts.	Vājš adaptera un robota pieslēgvietas savstarpējais kontakts.	Pirms uzlādes notīriet un nožāvējiet pieslēgvietu. Lēnas uzlādes gadījumā uzmanīgi noņemiet koroziju ar smilšpapīru, kā parādīts 6. darbībā. 

## GARANTIJAS NOTEIKUMI

- Lai saņemtu atbalstu un reģistrētu produktu, apmeklējiet vietni [bestwaycorp.com/support](http://bestwaycorp.com/support).





# NAUDOTOJO VADOVAS

## 58864



Apsilankykite „Bestway“ svetainės „YouTube“ kanale

## SVARBIOS SAUGOS INSTRUKCIJOS

### ĮSPĖJIMAS

- Jeigu kyla klausimų, susisiekite su „Bestway“ arba apsilankykite svetainėje [www.bestwaycorp.com](http://www.bestwaycorp.com).
- Atlikdami techninės priežiūros veiksmus, tokius kaip filtro valymas, atjunkite siurbį nuo maitinimo tinklo.
- Prieš surinkdami, išrinkdami ar valydami prietaisą, visada atjunkite jį nuo maitinimo tinklo.
- Šį prietaisą gali naudoti asmenys, turintys ribotų fizinių, protinių ar jutimo gebėjimų, arba tie, kuriems trūksta patirties bei žinių, jeigu jie yra prižiūrimi ir instruktuojami apie saugų prietaiso naudojimą ir supranta su tuo susijusius pavojus.
- Pompos be indikacijos, kad yra apsaugotos nuo užšalimo poveikio, negali būti paliktos lauke prie minusinės temperatūros.
- Šio prietaiso neturėtų naudoti vaikai.
- Valymo ir naudotojo priežiūros neturėtų atlikti vaikai.
- Vaikai neturėtų žaisti su gaminiu.
- Šiame prietaise yra nekeičiami akumulatoriai.
- Galima naudoti tik saugią žemiausiąją įtampą.
- Baseino valymo siurblys: 5,0 V nuol. sr. 2 A IPX8

### UTILIZAVIMAS



Elektrinių prietaisų negalima išmesti su įprastomis buitinėmis atliekomis. Atiduokite perdirbti, jei yra atitinkamas atliekų perdirbimo punktas. Patarimo dėl perdirbimo kreipkitės į vietinę valdžios instituciją ar pardavėją.

## SURINKIMAS IR EKSPLOATAVIMAS

- Suderinamas su:
  - Apvalūs baseinai – iki 4,88 m (16 pėd.) skersmens
  - Stačiakampiai baseinai – iki 5,49 m (18 pėd.) ilgio
  - Ovalūs baseinai – iki 5,49 m (18 colių) ilgio
  - Į žemę įleidžiami baseinai lygiomis grindimis
- Nesuderinamas su:
  - Bet koks baseinas su plienine siena ir lanksčia vidinio įdėklo konstrukcija
  - Į žemę įleidžiamas baseinas nuožulniomis grindimis
- Naudojimo metu robotas sustoja esant šioms baseino sąlygoms:
  - Vidinis įdėklas baseino dugne turi raukšlių

- Baseinas įrengtas ant nelygios arba duobėtos žemės
- Jei dugne yra daug šiukšlių, rekomenduojama ištuštinti krepšį po 10 minučių naudojimo, siekiant optimizuoti roboto veikimą.
- Prieš įkraudami įsitikinkite, kad robotas ir įkroviklio prievadas yra švarūs ir sausi.
- Įkrovimui naudokite tik pateiktą USB įkrovimo laidą ir nuolatinės srovės 5 V adapterį (nepriedamas), turintį saugos sertifikata.
- Prieš įkraudami, įsitikinkite, kad robotas yra išjungtas, paslinkdami jungiklį į padėtį IŠJUNGTA.
- Prieš pirmą kartą naudodami robotą, visiškai jį įkraukite (2,5–4,5 val.).
- Uždėkite kablį ant teleskopinio strypo (teleskopinis strypas nepateikiamas) ir tada naudokite kablį, kad pasiektumėte robotą.
- Išimkite iš baseino kopetėles, paviršiaus graibštą ir kitus plūduriuojančius daiktus, nes jie gali trukdyti robotui judėti.
- Variklis automatiškai įsijungs praėjus 5 sekundėms po to, kai robotas bus visiškai panardintas. Tai naudinga robotui, kad jis galėtų sklandžiai nusileisti į baseino dugną ir leisdamasis neapsiverstų.
- Kas 3 minutes mašina sustoja 5 sekundėms, kad pasisuktų, o tai padeda išlaikyti judėjimo trajektoriją.
- Sugaukite robotą kabliu ir ištraukite jį iš baseino dugno. Palaikykite jį vandens paviršiuje 10–15 sekundžių, kol iš roboto šiukšlių dėžės ištekės vanduo, tada ištraukite jį iš baseino.

**SVARBU.** Jei robotas iki galo neįsikrauna per 5 valandas, švelniai pašveikite kontaktus švitrinu popieriumi, kad pašalintumėte koroziją, kaip parodyta 6 vaizde. 

**SVARBU.** Norėdami optimizuoti roboto veikimą, išjunkite filtravimo sistemą. Filtravimo sistemos sukuriama vandens srautas trukdo normaliam roboto veikimui.

## Maitinimo indikatorius lemputė

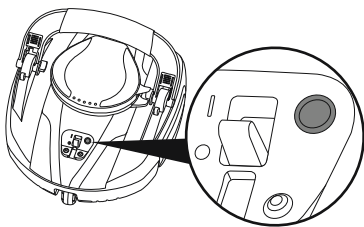

Lemputė nešviečia	<ul style="list-style-type: none"> <li>• Jungiklis išjungtas</li> <li>• Akumulatorius išsikrovęs</li> </ul>
Žalia lemputė	<ul style="list-style-type: none"> <li>• Robotas baseine veikia įprastai</li> <li>• Įkrovimas baigtas</li> </ul>
Mirksinti žalia lemputė	<ul style="list-style-type: none"> <li>• Jungiklis įjungtas, tačiau robotas yra ne vandenyje</li> </ul>
Mirksinti raudona lemputė	<ul style="list-style-type: none"> <li>• Robotas kraunasi</li> <li>• Akumulatorius išsikraus po 2 minučių</li> </ul>

## LAIKYMAS IR PRIEŽIŪRA

- Nenaudojant akumulatorius išsikraus. Prieš padėdami robotą saugoti, visiškai jį įkraukite.
- Nenaudojamą akumuliatorių reikia pakartotinai įkrauti bent vieną kartą per tris mėnesius.
- Ištraukite įkroviklį iš lizdo, tada atjunkite įkrovimo kabelį nuo įkroviklio ir roboto.
- Nuimkite nuo roboto priedus. Jei reikia, nuplaukite robotą ir priedus gėlu vandeniu. NENAUDOKITE valymo priemonių.
- Prieš padėdami laikyti, būtina išleiskite vandenį iš roboto.
- Norėdami išvalyti ir išdžiovinti robotą ir jo priedus, naudokite drėgną šluostę.
- Gaminį laikykite vėsioje sausoje vietoje, kurioje temperatūra yra nuo 10 °C (50 °F) iki 38 °C (100 °F).

**PASTABA.** Dėl aukštesnės laikymo temperatūros gali sutrumpėti akumuliatoriaus naudojimo trukmė.

## TRIKČIŲ DIAGNOSTIKA IR ŠALINIMAS

Problema	Galima Priežastis	Sprendimas
Robotas nesurenka nuosėdų, juda lėtai arba visai nejuda.	Išsikrovęs akumuliatorius.	Įkraukite robotą.
	Nuosėdų skyrius užpildytas arba nešvarumų tinklelis užsikimšęs.	Išvalykite nešvarumų skyrių arba nešvarumų tinklelį.
	Siurbliaritas užstrigo arba sugedo.	Pagalbos ieškokite mūsų svetainės <a href="http://www.bestwaycorp.com">www.bestwaycorp.com</a> pagalbos dalyje.
Robotas nustoja judėti, tačiau sukamoji galvutė vis dar sukasi.	Nuosėdų skyrius užpildytas arba nešvarumų tinklelis užsikimšęs.	Išvalykite nešvarumų skyrių arba nešvarumų tinklelį.
	Nešvarumai roboto apačioje.	Patikrinkite ir pašalinkite visus nešvarumus.
Sukamoji galvutė neveikia arba nesustoja.	Sukamoji galvutė užstrigo.	Patikrinkite ir išimkite šiukšles, kurios gali būti įstrigusios sukamosios galvutės arba besisukančios roboto galvutės apačioje.
	Sukamoji galvutė neveikia.	Pagalbos ieškokite mūsų svetainės <a href="http://www.bestwaycorp.com">www.bestwaycorp.com</a> pagalbos dalyje.
	Užstrigo sklendė.	Patikrinkite ir pašalinkite šiukšles, kurios trukdo sklendės judėjimui.
Robotas veikia aplink baseino sienelę ir neišvalo viso baseino.	Nuosėdų skyrius užpildytas arba filtras užsikimšęs.	Išvalykite nešvarumų skyrių arba filtrą.
	Netinkama fiksavimo regulatoriaus padėtis.	Norėdami nustatyti tinkamą fiksavimo regulatoriaus padėtį, atlikite diagramose pavaizduotą 3 veiksmą.
Robotas neįkraunamas.	Akumuliatorius yra pažeistas.	Pagalbos ieškokite mūsų svetainės <a href="http://www.bestwaycorp.com">www.bestwaycorp.com</a> pagalbos dalyje.
	Įkroviklį užkimšo šiukšlės.	Patikrinkite ir išvalykite visas šiukšles.
	Įkroviklis neveikia.	Patikrinkite, ar nepažeistas įkrovimo kabelis ir (arba) adapteris. Jei įkrovimo kabelis pažeistas, pagalbos ieškokite mūsų svetainės <a href="http://www.bestwaycorp.com">www.bestwaycorp.com</a> pagalbos skyriuje. Jei adapteris pažeistas, pakeiskite jį nauju.
Robotas kraunasi ilgiau nei 5 valandas, bet jis neįsikrovė iki galo.	Prastas kontaktas tarp adapterio ir roboto prievado.	Prieš įkraudami, išvalykite ir išdžiovinkite prievadą. Jei įkrovimas vyksta lėtai, švelniai pašveiskite kontaktus švitrininiu popieriumi, kad pašalintumėte koroziją, kaip parodyta 6 veiksmė. 

## GARANTIJOS SĄLYGOS

- Prireikus pagalbos ar su gaminio registracija susijusios informacijos, apsilankykite [bestwaycorp.com/support](http://bestwaycorp.com/support).



# LASTNIŠKI PRIROČNIK

## 58864



Obiščite kanal Bestway YouTube

## POMEMBNA VARNOSTNA NAVODILA

### OPOZORILO

- Če navodila manjkajo, se obrnite na Bestway ali jih poiščite na spletni strani: [www.bestwaycorp.com](http://www.bestwaycorp.com).
- Pred izvajanjem uporabniškega vzdrževanja, kot je čiščenje filtra, črpalko odklopite iz napajalnega omrežja.
- Preden napravo sestavite, razstavite ali očistite, jo vedno izključite iz električnega omrežja.
- Naprave lahko uporabljajo osebe z zmanjšanimi fizičnimi, senzoričnimi ali duševnimi sposobnostmi ali s pomanjkanjem izkušenj in znanja, če so pod nadzorom ali so poučene o varni uporabi naprave in če razumejo nevarnosti, ki so povezane s tem.
- Črpalke brez oznake, da so zaščitene pred zmrzovanjem, ne puščajte zunaj v času zmrzali.
- Te naprave ne smejo uporabljati otroci.
- Otroci ne smejo izvajati čiščenja in uporabniškega vzdrževanja.
- Otroci se z napravo ne smejo igrati.
- Ta naprava vsebuje baterije, ki jih ni mogoče zamenjati.
- Priključiti se jo sme le na varnostno malo napetost.
- Sesalnik za bazen: 5,0 V d.c., 2 A, IPX8

### ODSTRANITEV IZ UPORABE



Odpadnih električnih proizvodov ni dovoljeno odlagati skupaj z gospodinjskimi odpadki. Prosimo, da odsluženo napravo oddate v zbiralni center za recikliranje. Za dodatne informacije glede recikliranja se obrnite na vaše lokalne organe ali na vašega prodajalca.

## SESTAVA IN DELOVANJE

- Kompatibilen z:
  - Okrogli bazeni - do 4,88 m v premeru
  - Pravokotni bazeni - do 5,49 m dolžine
  - Ovalni bazeni - do 5,49 m dolžine
  - Vgrajeni bazeni z ravnim dnom
- Ni združljivo z:
  - Vsi bazeni z jekleno steno in fleksibilno strukturo notranjega platna
  - Vgrajeni bazen z nagnjenim dnom
- Robot se bo ustavil med uporabo pri naslednjih pogojih v bazenu:
  - Notranje platno na dnu bazena je nagubano

- Bazen je bil nameščen na neenakomernem, neravnem ali grbinastem terenu
- Če je na dnu veliko smeti, je priporočljivo, da košaro izpraznite po 10 minutah uporabe, da optimizirate delovanje robota.
- Pred polnjenjem se prepričajte, da sta robot in priključek za polnilnik čista in suha.
- Za polnjenje uporabljajte le priloženi polnilni kabel USB in adapter DC 5 V (ni priložen) z varnostnim certifikatom.
- Pred polnjenjem izključite robotski sesalnik, kar storite tako, da pomaknete stikalo na oznako OFF.
- Pred prvo uporabo popolnoma napolnite robota (približno 2,5-4,5 ure).
- Namestite kavelj na teleskopsko palico (teleskopska palica ni priložena) in nato s kavljem izvlecite robota.
- Odstranite lestev za bazen, površinski skimmer in druge plavajoče predmete iz bazena, saj lahko ovirajo gibanje robota.
- Motor se samodejno zažene 5 sekund po tem, ko je robot popolnoma potopljen. To je koristno za robota, saj se lahko nemoteno spusti na dno bazena in se izogne prevrnitvi na poti navzdol.
- Naprava se vsake 3 minute ustavi za 5 sekund, da obrne, kar pomaga izboljšati trajektorijo gibanja.
- Zajemite robota s kavljem in ga odstranite z dna bazena. Postavite ga na vodno gladino za 10-15 sekund, dokler voda iz robotovega koša za smeti ne izteče, nato ga vzemite iz bazena.

**POMEMBNO:** Če robot ni povsem napolnjen po 5 urah, nežno z brusnim papirjem odstranite korozijo, kot je prikazano v 6. koraku. 

**POMEMBNO:** Če želite optimizirati delovanje robota, izklopite sistem filtriranja. Pretok vode, ki ga ustvari filtrirni sistem, bo motil normalno delovanje robota.

## Indikatorska lučka za napajanje

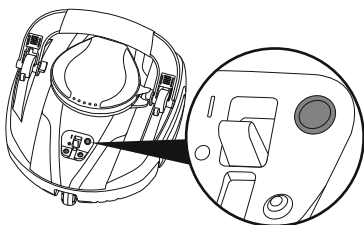

Ni luči	<ul style="list-style-type: none"> <li>• Stikalo je izklopljeno</li> <li>• Baterija je prazna</li> </ul>
Zelena luč	<ul style="list-style-type: none"> <li>• Robot v bazenu teče normalno</li> <li>• Polnjenje je končano</li> </ul>
Utripajoča zelena luč	<ul style="list-style-type: none"> <li>• Stikalo je vklopljeno, vendar je robot izven vode</li> </ul>
Utripajoča rdeča luč	<ul style="list-style-type: none"> <li>• Robot se polni</li> <li>• Baterija se bo izpraznila v 2 minutah</li> </ul>

## VZDRŽEVANJE IN SHRANJEVANJE

- Med shranjevanjem se baterija izprazni. Poskrbite, da boste robota pred shranjevanjem popolnoma napolnili.
- Baterijo napolnite najmanj enkrat vsake tri mesece, tudi če sesalnika ne uporabljate.
- Izključite polnilnik iz vtičnice in nato odklopite polnilni kabel iz polnilnika in robota.
- Odklopite opremo z robotskega sesalnika. Če je potrebno, operite robotski sesalnik in opremo s čisto vodo. NE uporabljajte čistil.
- Iztočite vodo iz robotskega sesalnika, preden ga pospravite.
- Očistite robotski sesalnik in opremo z vlažno krpo in vse elemente osušite.
- Izdelek shranjujte na suhem mestu z zmerno temperaturo med 10°C in 38°C.

**OPOMBA:** Višja temperatura v prostoru shranjevanja lahko skrajša življenjsko dobo baterije.

## ODPRAVLJANJE TEŽAV

Napaka	Verjeten Vzrok	Rešitev
Robot ne more zajeti smeti ali se premika počasi ali se sploh ne premika.	Prazna baterija.	Napolnite robota.
	Predal za smeti je napolnjen ali pa je zaslon za smeti blokiran.	Očistite predal za smeti ali zaslon za smeti.
	Tekač se je zagozdil ali pokvaril.	Za pomoč obiščite razdelek Podpora na naši spletni strani <a href="http://www.bestwaycorp.com">www.bestwaycorp.com</a> .
Robot se neha premikati, vendar se vrtljiva glava še vedno vrti.	Predal za smeti je napolnjen ali pa je zaslon za smeti blokiran.	Očistite predal za smeti ali zaslon za smeti.
	Robot je zagozden zaradi ostankov na dnu.	Preverite in odstranite morebitne odpadke.
Vrtljiva glava ne deluje oziroma ne more prenehati delovati.	Vrtljiva glava se je zataknila.	Preverite in odstranite morebitne ostanke, ki so se ujeli pod vrtljivo glavo ali vrtljivo glavo robota.
	Vrtljiva glava ne deluje.	Za pomoč obiščite razdelek Podpora na naši spletni strani <a href="http://www.bestwaycorp.com">www.bestwaycorp.com</a> .
	Loputa se je zataknila.	Preverite in odstranite morebitne ostanke, ki ovirajo gibanje lopute.
Robot deluje okoli stene bazena in ne more pokriti celotnega bazena.	Predal za smeti je napolnjen ali pa je filter zamašen.	Očistite predal za smeti ali filter.
	Nepravilen položaj nastavitve zaklepanja.	Sledite 3. koraku v diagramih za ustrezen položaj nastavitve zaklepanja.
Robot se ne polni.	Baterija je poškodovana.	Za pomoč obiščite razdelek Podpora na naši spletni strani <a href="http://www.bestwaycorp.com">www.bestwaycorp.com</a> .
	Polnilec je zataknen zaradi smeti.	Preverite in očistite vse smeti.
	Polnilec ne deluje.	Preverite, ali sta polnilni kabel in/ali adapter poškodovana. Če je polnilni kabel poškodovan, obiščite razdelek za podporo na naši spletni strani za pomoč: <a href="http://www.bestwaycorp.com">www.bestwaycorp.com</a> . Če je adapter poškodovan, ga zamenjajte z novim.
Robot se polni več kot 5 ur, vendar ni povsem napolnjen.	Slab stik med adapterjem in vratu robota.	Očistite in posušite vrata pred polnjenjem. Če je polnjenje počasno, nežno z brusnim papirjem odstranite korozijo, kot je prikazano v 6. koraku. 

## GARANCIJSKI POGOJI

- Za podporo in registracijo izdelka obiščite [bestwaycorp.com/support](http://bestwaycorp.com/support).



# KULLANICI KILAVUZU

## 58864



Bestway YouTube kanalını ziyaret edin

## ÖNEMLİ GÜVENLİK TALİMATLARI

### UYARI

- Talimatları kaybettiyerseniz, lütfen Bestway ile irtibata geçin veya web sitesinde arayın: [www.bestwaycorp.com](http://www.bestwaycorp.com).
- Filtre temizliği gibi kullanıcı bakım işlemlerini gerçekleştirmeden önce ana şebekeden pompanın bağlantısını kesin.
- Monte etmeden, sökmeden ve temizlemeden önce mutlaka cihazı güç kaynağından bağlantısını kesin.
- Cihazlar, cihazın güvenli bir şekilde kullanımına ilişkin talimatlar verildiği ve denetim altında tutuldukları ve söz konusu tehlikeleri anladıkları sürece fiziki, algılama veya mental özellikleri gelişmemiş veya deneyimsiz, bilgisiz kişiler tarafından kullanılabilir.
- Donma etkisine karşı korumalı olduğuna dair bir ibare içermeyen pompalar, dondurucu hava koşullarında dışarıda bırakılmamalıdır.
- Bu cihaz, çocuklar tarafından kullanılmamalıdır.
- Temizlik ve Kullanıcı bakımı çocuklar tarafından gerçekleştirilmemelidir.
- Çocuklar cihazla oynamamalıdır.
- Bu cihaz yeniden kullanılamayan tipte pil içerir.
- Kaynak olarak yalnızca SELV kullanılmalıdır.
- Havuz Vakum Sistemi: 5,0 Vd.c. 2A IPX8

### BERTARAF



Elektrikli ürünler, evsel atıklarla birlikte atılmamalıdır. Lütfen tesislerin bulunduğu yerlerde geri dönüştürün. Geri dönüşüm tavsiyesi için yerel yönetiminize veya satıcınıza danışın.

## KURULUM VE İŞLETİM

- Uyumluluk:
  - Yuvarlak havuzlar - 4,88 m (16') çapa kadar
  - Dikdörtgen havuzlar - 5,49 m (18') uzunluğa kadar
  - Oval Havuzlar - 5,49 m (18') uzunluğa kadar
  - Düz zeminli gömülü havuzlar
- Şunlarla uyumlu değildir:
  - Çelik duvarlı ve esnek iç astar yapısına sahip herhangi bir havuz
  - Eğimli zeminli gömülü havuz
- Robot, aşağıdaki havuz koşullarında kullanım sırasında duracaktır:

- Havuzun dibindeki kırışık iç astar
- Havuz pürüzlü, pürüzlü veya engebeli bir zemine kurulduysa
- Altta çok miktarda birikinti varsa, robotun performansını optimize etmek için sepeti 10 dakikalık kullanımdan sonra boşaltmanız önerilir.
- Şarj etmeden önce robot ve şarj cihazı portunun temiz ve kuru olduğundan emin olun.
- Lütfen şarj için yalnızca birlikte verilen USB şarj kablosunu ve güvenlik sertifikasına sahip bir DC 5V adaptör (dahil değildir) kullanın.
- Anahtarı şarj öncesinde KAPALI konuma kaydırarak robotun kapalı olduğunu doğrulayın.
- İlk kez kullanmadan önce robotu (yaklaşık 2,5-4,5 saat) tam şarj edin.
- Kancayı teleskopik bir direğe (teleskopik direk dahil değildir) yerleştirin ve ardından kancayı kullanarak robotu alın.
- Robotun hareketini engelleyebileceğinden havuz merdivenini, yüzey kepçesini ve diğer yüzen nesnelere havuzdan çıkarın.
- Robot tamamen suya batırıldıktan 5 saniye sonra motor otomatik olarak çalışacaktır. Bu, robotun yüzme havuzunun dibine sorunsuz bir şekilde inebilmesi ve aşağı inerken devrilmemesi için gereklidir.
- Makinenin dönmek için her 3 dakikada bir 5 saniye durması, hareketin yörüngesine yardımcı olur.
- Robotu bir kanca ile yakalayın ve havuzun dibinden çıkarın. Robotun çöp kutusundaki su dışarı akana kadar, 10-15 saniye boyunca su yüzeyine yerleştirin, ardından havuzdan çıkarın.

**ÖNEMLİ:** Robot 5 saat sonra tamamen şarj olmazsa, korozyonu gidermek için Adım 6'da gösterildiği gibi yavaşça zımpara kağıdı kullanın. [8]

**ÖNEMLİ:** Robotun performansını optimize etmek için filtreleme sistemini kapatın. Filtreleme sistemi tarafından oluşturulan su akışı robotun normal çalışmasını tehlikeye atacaktır.

## Güç Gösterge Işığ

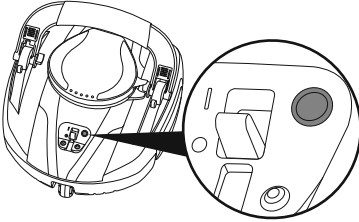

Işık Yok	<ul style="list-style-type: none"> <li>• Anahtar kapalı</li> <li>• Pili boş</li> </ul>
Yeşil Işık	<ul style="list-style-type: none"> <li>• Robot havuzda normal şekilde çalışıyor</li> <li>• Şarj işlemi tamamlandı</li> </ul>
Yanıp Sönen Yeşil Işık	<ul style="list-style-type: none"> <li>• Anahtar açık ancak robot su dışında</li> </ul>
Yanıp Sönen Kırmızı Işık	<ul style="list-style-type: none"> <li>• Robot şarj oluyor</li> <li>• Pili 2 dakika içinde boşalacak</li> </ul>

## SAKLAMA VE BAKIM

- Pili, depolama sırasında şarj kaybeder. Depolama öncesinde robotu tamamen şarj ettiğinizden emin olun.
- Pili, kullanımda olmadığı dönemde en az üç ayda bir yeniden şarj etmelisiniz.
- Şarj cihazının fişini prizden çekin ve ardından şarj kablosunu şarj cihazından ve robottan çıkarın.
- Robotun aksesuarlarını çıkarın. Gerekirse robotu ve aksesuarlarını taze suyla durulayın. Deterjan KULLANMAYIN.
- Depolamadan önce robotun suyunu kuruttuğunuzdan emin olun.
- Robotu ve aksesuarlarını temizlemek ve kurulumak için nemli bir bez kullanın.
- Ürünü 10°C / 50°F ila 38°C / 100°F arasında orta sıcaklıkta kuru bir yerde saklayın.

**NOT:** Daha yüksek bir depolama sıcaklığı pil ömrünü azaltabilir.



## SORUN GİDERME

Sorun	Olası Nedenleri	Çözümü
Robot çöprü almıyor veya yavaş hareket ediyor veya hiç hareket etmiyor.	Düşük pil.	Robotu şarj edin.
	Çöp bölmesi dolu veya çöp izgarası tıkalı.	Çöp bölmesini veya çöp izgarasını temizleyin.
	Pervane sıkışmış veya kırılmış.	Yardım için, lütfen <a href="http://www.bestwaycorp.com">www.bestwaycorp.com</a> adresinden web sitemizdeki destek bölümünü ziyaret edin.
Robot hareket etmeyi durduruyor ancak döner kafa dönmeye devam ediyor.	Çöp bölmesi dolu veya çöp izgarası tıkalı.	Çöp bölmesini veya çöp izgarasını temizleyin.
	Robot, alt kısmındaki çöp nedeniyle sıkıştı.	Çöp olup olmadığına bakın ve varsa giderin.
Döner başlık çalışmıyor veya çalışmayı durduramıyor.	Döner başlık sıkışmış.	Döner başlığın veya dönen robot başlığının altında sıkışmış çöp olup olmadığına bakın ve varsa giderin.
	Döner başlık çalışmıyor.	Yardım için, lütfen <a href="http://www.bestwaycorp.com">www.bestwaycorp.com</a> adresinden web sitemizdeki destek bölümünü ziyaret edin.
	Kanatçık sıkışmış.	Kanatçığın hareketini engelleyen çöp olup olmadığına bakın ve varsa giderin.
Robot havuz duvarının etrafında çalışıyor ancak havuzun tamamında çalışmıyor.	Çöp bölmesi dolu veya filtre tıkalı.	Çöp bölmesini veya filtreyi temizleyin.
	Yanlış kilitleme ayar konumu.	Doğru kilitleme ayarlayıcı konumu için diyagramlardaki Adım 3'ü uygulayın.
Robot şarj olmuyor.	Pil hasarlı.	Yardım için, lütfen <a href="http://www.bestwaycorp.com">www.bestwaycorp.com</a> adresinden web sitemizdeki destek bölümünü ziyaret edin.
	Şarj cihazı çöp nedeniyle sıkışmış.	Çöp olup olmadığına bakın ve varsa giderin.
	Şarj aleti çalışmıyor.	Şarj kablosunun ve/veya adaptörün hasarlı olup olmadığını kontrol edin. Şarj kablosu hasarlıysa, yardım için lütfen web sitemizdeki destek bölümünü ziyaret edin: <a href="http://www.bestwaycorp.com">www.bestwaycorp.com</a> . Adaptör hasar görmüşse, lütfen yenisiyle değiştirin.
Robot 5 saatten uzun süredir şarj oluyor ancak tam olarak şarj olmuyor.	Adaptör ile robot bağlantı noktası arasında zayıf temas.	Şarj etmeden önce bağlantı noktasını temizleyip kurulayın. Şarj işlemi yavaşsa, korozyonu gidermek için Adım 6'da gösterildiği gibi yavaşça zımpara kağıdı kullanın. 

## GARANTİ ŞARTLARI

- Destek ve ürün kaydı için lütfen [bestwaycorp.com/support](http://bestwaycorp.com/support) adresini ziyaret edin.



# MANUALUL UTILIZATORULUI

## 58864



Vizitați canalul YouTube Bestway

## INSTRUCȚIUNI IMPORTANTE PRIVIND SIGURANȚA

### AVERTISMENT

- Dacă instrucțiunile lipsesc, vă rugăm să contactați Bestway sau căutați-le site-ul web: [www.bestwaycorp.com](http://www.bestwaycorp.com).
- Deconectați pompa de la rețeaua de alimentare înainte de a efectua proceduri de întreținere, cum ar fi curățarea filtrului.
- Deconectați întotdeauna dispozitivul de la sursa de alimentare înainte de asamblare, dezasamblare sau curățare.
- Aparatele pot fi utilizate de către persoane cu capacități fizice, senzoriale sau mintale reduse, sau care nu dețin experiența și cunoștințele necesare, decât dacă au beneficiat de supraveghere sau instruire cu privire la folosirea produsului din partea unei persoane responsabile cu siguranța acestora.
- Pompele fără indicația că sunt protejate contra efectelor înghețului nu trebuie lăsate afară pe vremea înghețului.
- Acest aparat nu trebuie utilizat de copii.
- Curățarea și întreținerea de către utilizator nu trebuie efectuate de copii fără supraveghere.
- Copiii nu trebuie să se joace cu dispozitivul.
- Acest aparat conține baterii care nu pot fi înlocuite.
- Trebuie alimentat numai la SELV.
- Aspirator pentru piscină: 5,0 V C.C. 2A IPX8

### ELIMINARE



Produsele electrice nu trebuie eliminate împreună cu deșeurile casnice. Vă rugăm să reciclați dacă există unități de reciclare. Verificați cu autoritatea locală sau distribuitorul pentru recomandări de reciclare.

## ASAMBLARE ȘI FUNCȚIONARE

- Compatibil cu:
  - Piscine rotunde - Cu diametru până la 4,88 m (16')
  - Piscine dreptunghiulare - lungime de până la 5,49 m (18')
  - Piscine ovale - lungime de până la 5,49 m (18')
  - Piscine îngropate cu podea plată
- Incompatibil cu:
  - Orice piscină cu pereți din oțel și structură flexibilă a căptușelii interioare
  - Piscină îngropată cu podea înclinată
- Robotul se va opri în timpul utilizării în următoarele condiții ale piscinei:
  - Căptușeala interioară de pe fundul piscinei prezintă cute

- Piscina a fost instalată pe teren neuniform, denivelat sau accidentat
- Dacă partea de jos are o cantitate mare de reziduuri, este recomandată golirea coșului după 10 minute de utilizare pentru a optimiza performanța robotului.
- Înainte de instalare asigurați-vă că robotul și portul de încărcare sunt curate și uscate.
- Vă rugăm să utilizați pentru încărcare numai cablul de încărcare USB furnizat împreună cu un adaptor C.C. de 5V (nu este inclus) cu un certificat de siguranță pentru încărcare.
- Asigurați-vă că robotul este oprit prin glisarea comutatorului pe poziția OPRIT înainte de încărcare.
- Încărcați complet robotul (aproximativ 2,5 - 4,5 ore) înainte de a-l utiliza pentru prima dată.
- Așezați cârligul pe un stâlp telescopic (stâlpul telescopic nu este inclus) apoi utilizați cârligul pentru a recupera robotul.
- Îndepărtați scara de piscină, skimmer-ul de suprafață și alt obiecte flotante din piscină, întrucât pot obstrucționa mișcarea robotului.
- Motorul va porni automat la 5 secunde după ce robotul este complet scufundat. Acest lucru este util pentru robot, pentru ca acesta să poată coborî pe fundul piscinei fără să întâmpine probleme și să evite rostogolirea în timp ce coboară.
- Aparatul se oprește timp de 5 secunde la fiecare 3 minute pentru a se întoarce, ceea ce contribuie la traiectoria deplasării.
- Scoateți robotul de pe fundul piscinei cu ajutorul unui cârlig. Așezați-l pe suprafața apei timp de 10-15 secunde până când apa din compartimentul de reziduuri al robotului iese, apoi scoateți-l din piscină.

**IMPORTANT:** Dacă robotul nu este complet încărcat după 5 ore, utilizați cu grijă hârtie abrazivă pentru a îndepărta coroziunea, după cum este indicat la pasul 6. 

**IMPORTANT:** Pentru a optimiza performanța robotului, opriți sistemul de filtrare. Fluxul de apă creat de sistemul de filtrare va compromite funcționarea normală a robotului.

## Indicator luminos de alimentare

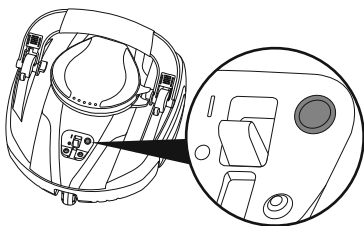

Nu luminează	<ul style="list-style-type: none"> <li>• Comutatorul este oprit</li> <li>• Bateria este descărcată</li> </ul>
Luminează verde	<ul style="list-style-type: none"> <li>• Robotul funcționează în piscină la parametri normali</li> <li>• Încărcarea este completă</li> </ul>
Indicator luminos verde care se aprinde intermitent	<ul style="list-style-type: none"> <li>• Comutatorul este pornit, dar robotul nu este în apă</li> </ul>
Indicator luminos roșu care se aprinde intermitent	<ul style="list-style-type: none"> <li>• Robotul se încarcă</li> <li>• Bateria se va descărca complet în 2 minute</li> </ul>

## ÎNTREȚINERE ȘI DEPOZITARE

- Bateria se va descărca în timpul depozitării. Asigurați-vă că încărcați complet robotul înainte de depozitare.
- Trebuie să reîncărcați bateria cel puțin o dată la fiecare trei luni când nu este utilizat.
- Deconectați încărcătorul de la priză și apoi cablul de încărcare de la încărcător și robot.
- Detașați accesoriile de la robot. Dacă este cazul, clătiți robotul și accesoriile cu apă proaspătă. NU utilizați detergent.
- Asigurați-vă că drenați apa din robot înainte de a-l depozita.
- Utilizați o lavetă umedă pentru a curăța și usca robotul și accesoriile sale.
- Depozitați produsul într-un loc uscat, la o temperatură moderată cuprinsă între 10 °C / 50 °F și 38 °C / 100 °F.

**NOTĂ:** O temperatură mai crescută poate reduce durata de viață a bateriei în timpul depozitării.

## DEPANARE

Problemă	Cauze Probabile	Soluție
Robotul nu adună reziduurile, se mișcă încet sau nu se mișcă deloc.	Baterie descărcată.	Încărcați robotul.
	Compartimentul pentru reziduuri este plin, sau filtrul pentru reziduuri este blocat.	Curățați compartimentul pentru reziduuri sau filtrul pentru reziduuri.
	Rotorul este blocat sau defect.	Pentru asistență, vă rugăm să vizitați secțiunea de asistență de pe pagina noastră web, <a href="http://www.bestwaycorp.com">www.bestwaycorp.com</a> .
Robotul se oprește din mișcare, dar capul pivotant încă se rotește.	Compartimentul pentru reziduuri este plin, sau filtrul pentru reziduuri este blocat.	Curățați compartimentul pentru reziduuri sau filtrul pentru reziduuri.
	Robotul este blocat de reziduuri în partea de jos.	Verificați și îndepărtați orice reziduuri.
Capul pivotant nu funcționează sau nu se oprește.	Capul pivotant este blocat.	Verificați și îndepărtați orice reziduuri care sunt prinse sub capul pivotant sau capul rotativ al robotului.
	Capul pivotant nu funcționează.	Pentru asistență, vă rugăm să vizitați secțiunea de asistență de pe pagina noastră web, <a href="http://www.bestwaycorp.com">www.bestwaycorp.com</a> .
	Clapeta este blocată.	Verificați și scoateți toate reziduurile care blochează mișcarea clapetei.
Robotul funcționează de-a lungul peretelui piscinei și nu poate acoperi întreaga piscină.	Compartimentul pentru reziduuri este plin sau filtrul este blocat.	Curățați compartimentul pentru reziduuri sau filtrul.
	Poziție de reglare a blocării, necorespunzătoare.	Urmați Pasul 3 din diagrame pentru poziționarea corectă a dispozitivului de blocare.
Robotul nu se încarcă.	Bateria este deteriorată.	Pentru asistență, vă rugăm să vizitați secțiunea de asistență de pe pagina noastră web, <a href="http://www.bestwaycorp.com">www.bestwaycorp.com</a> .
	Încărcătorul este blocat de reziduuri.	Verificați și curățați orice reziduuri.
	Încărcătorul nu funcționează.	Asigurați-vă că nu este deteriorat cablul de încărcare și/sau adaptorul. În cazul în care cablul de încărcare este deteriorat, vă rugăm să accesați secțiunea de asistență de pe site-ul nostru web: <a href="http://www.bestwaycorp.com">www.bestwaycorp.com</a> . Dacă adaptorul este deteriorat, vă rugăm să îl înlocuiți cu unul nou.
Robotul a stat la încărcat mai bine de 5 ore, dar nu este încărcat complet.	Contact slab între adaptor și portul robotului.	Curățați și uscați portul înainte de încărcare. Dacă încărcarea este lentă, utilizați cu grijă hârtie abrazivă pentru a îndepărta coroziunea, așa cum este indicat la pasul 6. 

## TERMENI DE GARANȚIE

- Pentru asistență și înregistrarea produsului, vă rugăm să vizitați [bestwaycorp.com/support](http://bestwaycorp.com/support).



# РЪКОВОДСТВО НА ПОТРЕБИТЕЛЯ

## 58864



Посетете канала Bestway в YouTube

## ВАЖНИ ИНСТРУКЦИИ ЗА БЕЗОПАСНОСТ

### ВНИМАНИЕ

- Ако инструкциите липсват, моля, свържете се с Bestway или ги намерете на уеб-страницата: [www.bestwaycorp.com](http://www.bestwaycorp.com).
- Изключете помпата от главното захранване преди да извършите потребителска поддръжка, като почистване на филтъра.
- винаги изключвайте уреда от електрическата мрежа, преди да го сглобявате, разглобявате или почиствате.
- Уредите могат да се използват от лица с ограничени физически, сетивни или умствени способности или без опит и познания, ако те са под наблюдение или са били инструктирани за използването на уреда по безопасен начин и осъзнават опасностите, които могат да възникнат.
- Помпи без индикация, че са защитени срещу замръзване, не трябва да се оставят навън при ниски температури.
- Този уред не трябва да се използва от деца.
- Почистването и поддръжката от страна на потребителя не трябва да се извършва от деца.
- Децата не трябва да си играят с уреда.
- Този уред съдържа батерии, които не могат да се сменят.
- Трябва да се захранва само с безопасно свръхниско напрежение (SELV).
- Уред за почистване на басейн: 5,0Vd.c. 2A IPX8

### ИЗХВЪРЛЯНЕ



Електрическите продукти не трябва да се изхвърлят с битовите отпадъци. Моля, рециклирайте, когато има такива пунктове. Обърнете се към местните органи или търговеца на дребно за съвет относно рециклирането.

## СГЛОБЯВАНЕ И ЕКСПЛОАТАЦИЯ

- Съвместим с:
  - Кръгли басейни – До диаметър 4,88 m (16')
  - Правоъгълни басейни - До дължина 5,49 m (18')
  - Овални басейни – До дължина 5,49 m (18')
  - Вкопани басейни с равен под
- Не е съвместим с:
  - Всеки басейн със стоманена стена и гъвкава вътрешна структура на лайнера
  - Вкопан басейн с наклонен под
- Роботът ще спре по време на употреба при следните условия на басейна:
  - Вътрешният лайнер на дъното на басейна има гънки

- Басейнът е монтиран на неравна, нивелирана или релефна земя
- Ако на дъното има голямо количество отпадъци, препоръчително е да изпразните кошницата след 10 минути употреба, за да оптимизирате работата на робота.
- Уверете се, че роботът и портът за зареждане са чисти и сухи преди свързване.
- Моля, използвайте само предоставения USB кабел за зареждане и DC 5V адаптер (не е включен) със сертификат за безопасност за зареждане.
- Уверете се, че роботът е изключен, като плъзнете прекъсвача в позиция OFF (ИЗКЛ.) преди зареждане.
- Заредете робота напълно (около 2,5 – 4,5 часа) преди да го използвате за пръв път.
- Поставете куката на телескопичния прът (телескопичният прът не е включен) и след това използвайте куката, за да извадите робота.
- Отстранете стълбата за басейна, повърхностния скимер и други плаващи предмети от басейна, тъй като те могат да попречат на движението на робота.
- Двигателят ще стартира автоматично 5 секунди след пълното потапяне на робота. Това е от полза за робота, така че да може плавно да се спусне до дъното на басейна и да избегне преобръщане по пътя си надолу.
- Машината спира за 5 секунди на всеки 3 минути, за да се завърти, което помага за траекторията на движение.
- Хванете робота с кука и го извадете от дъното на басейна. Поставете го на повърхността на водата за 10 – 15 секунди, докато водата в контейнера за отпадък на робота изтече, след което го извадете от басейна.

**ВАЖНО:** Ако роботът не е напълно зареден след 5 часа, внимателно използвайте шкурка, за да премахнете корозията, както е показано в Стъпка 6. 

**ВАЖНО:** За да оптимизирате работата на робота, изключете системата за филтриране. Водният поток, създаден от системата за филтриране, ще компрометира нормалната работа на робота.

## Светлинен индикатор за захранване

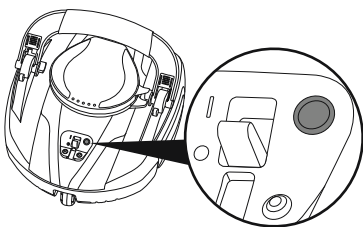

Няма светлина	<ul style="list-style-type: none"> <li>• Превключвателят е изключен</li> <li>• Батерията е изтощена</li> </ul>
Зелена светлина	<ul style="list-style-type: none"> <li>• Роботът работи нормално в басейна</li> <li>• Зареждането е завършено</li> </ul>
Мигаща зелена светлина	<ul style="list-style-type: none"> <li>• Превключвателят е включен, но роботът е извън водата</li> </ul>
Мигаща червена светлина	<ul style="list-style-type: none"> <li>• Роботът се зарежда</li> <li>• Батерията ще се изтощи след 2 минути</li> </ul>

## ПОДДРЪЖКА И СЪХРАНЕНИЕ

- Батерията ще загуби заряд по време на съхранение. Уверете се, че сте заредили напълно робота преди да го приберете за съхранение.
  - Трябва да презареждате батерията най-малко веднъж на всеки три месеца, когато не е в употреба.
  - Изключете зарядното устройство от контакта и след това извадете кабела за зареждане от зарядното устройство и робота.
  - Свалете принадлежностите от робота. При необходимост изплакнете робота и принадлежностите с чиста вода. НЕ използвайте перилен препарат.
  - Уверете се, че сте източили водата от робота преди да го приберете за съхранение.
  - Почистете и подсушете робота и принадлежностите му с помощта на влажна кърпа.
  - Съхранявайте продукта на сухо място с умерена температура между 10°C / 50°F и 38°C / 100°F.
- ЗАБЕЛЕЖКА:** По-висока температура при съхранение може да съкрати живота на батерията.

## ОТСТРАНЯВАНЕ НА ПРОБЛЕМИ

Проблем	Възможна Причина	Разрешение
Роботът не може да улавя отпадъците или се движи бавно, или изобщо не се движи.	Изтощена батерия.	Заредете робота.
	Отделението за отпадъци е пълно или мембраната за отпадъци е запушена.	Почистете отделението за отпадъци или мембраната за отпадъци.
	Работното колело е заседнало или е счупено.	За техническа помощ, моля посетете секция поддръжка на нашата интернет страница <a href="http://www.bestwaycorp.com">www.bestwaycorp.com</a> .
Роботът спира да се движи, но въртящата се глава все още се върти.	Отделението за отпадъци е пълно или мембраната за отпадъци е запушена.	Почистете отделението за отпадъци или мембраната за отпадъци.
	Роботът е задръстен от отпадъци по дъното.	Проверете и отстранете всякакви отпадъци.
Въртящата се глава не работи или не може да спре да работи.	Въртящата се глава е заседнала.	Проверете и отстранете всички отпадъци, които са хванати под въртящата се глава или главата за завъртане на робота.
	Въртящата се глава не работи.	За техническа помощ, моля посетете секция поддръжка на нашата интернет страница <a href="http://www.bestwaycorp.com">www.bestwaycorp.com</a> .
	Клапанът е заседнал.	Проверете за наличие и отстранете евентуални отпадъци, които може да възпрепятстват движението на клапана.
Роботът работи около стената на басейна и не може да покрие целия басейн.	Отделението за отпадъци е пълно или филтърът е запушен.	Почистете отделението за отпадъци или филтъра.
	Неправилна позиция за регулиране на заключване.	Следвайте стъпка 3 от диаграмите за правилна позиция на регулатора на заключване.
Роботът не успява да се зареди.	Батерията е повредена.	За техническа помощ, моля посетете секция поддръжка на нашата интернет страница <a href="http://www.bestwaycorp.com">www.bestwaycorp.com</a> .
	Зарядното устройство е задръстено от отпадъци.	Проверете и почистете всякакви остатъци.
	Зарядното устройство не работи.	Проверете дали кабелът за зареждане и/или адаптерът не са повредени. Ако кабелът за зареждане е повреден, моля, посетете секцията за поддръжка на нашия уебсайт за помощ: <a href="http://www.bestwaycorp.com">www.bestwaycorp.com</a> . Ако адаптерът е повреден, моля, сменете го с нов.
Роботът се зарежда повече от 5 часа, но не е напълно зареден.	Лош контакт между адаптера и порта на робота.	Почистете и подсушете порта преди зареждане. Ако зареждането е бавно, внимателно използвайте шуржа, за да отстраните корозията, както е показано в Стъпка 6. 

## ГАРАНЦИОННИ УСЛОВИЯ

- За поддръжка и регистрация на продукта, моля, посетете [bestwaycorp.com/support](http://bestwaycorp.com/support).



# VLASNIČKI PRIRUČNIK

## 58864



Posjetite Bestway YouTube kanal

## VAŽNE SIGURNOSNE UPUTE

### UPOZORENJE

- Ako upute nedostaju, obratite se tvrtki Bestway ili ih potražite na web stranici: [www.bestwaycorp.com](http://www.bestwaycorp.com).
- Isključite pumpu iz dovodne mreže prije obavljanja korisničkog održavanja kao što je čišćenje filtera.
- Prije sastavljanja, rastavljanja ili čišćenja uvijek isključite uređaj iz struje.
- Uređaje mogu koristiti osobe sa smanjenim fizičkim, osjetljivim ili mentalnim sposobnostima ili s nedostatkom iskustva i znanja ako su pod nadzorom ili su ih uputili u korištenje uređaja na siguran način i ako razumiju opasnosti koje su uključene.
- Pumpe bez oznake da su zaštićene od utjecaja smrzavanja ne smiju se ostavljati vani tijekom hladnih vremenskih uvjeta.
- Ovaj uređaj ne smiju koristiti djeca.
- Čišćenje i korisničko održavanje ne smiju obavljati djeca.
- Djeca se ne smiju igrati s uređajem.
- Ovaj uređaj sadrži baterije koje se ne mogu mijenjati.
- Mora se napajati samo sigurnosnim niskim naponom (SELV).
- Usisavač za bazen: 5,0 V d.c., 2 A, IPX8

### ODLAGANJE



Električni proizvodi ne smiju se odlagati s komunalnim otpadom. Molimo reciklirajte u za to namijenjenim objektima, ako postoje. Savjet o recikliranju potražite kod lokalnih vlasti ili kod lokalnog distributera proizvoda.

## SASTAVLJANJE I RUKOVANJE

- Kompatibilan s:
  - Okrugli bazeni - do 4,88 m u promjeru
  - Pravokutni bazeni - do 5,49 m duljine
  - Ovalni bazeni - do 5,49 m duljine
  - Ugrađeni bazeni s ravnim podom
- Nije kompatibilno s:
  - Bilo koji bazen s čeličnom stijenkom i fleksibilnom unutarnjom strukturom platna
  - Ugrađeni bazen s kosim podom
- Robot će se zaustaviti tijekom upotrebe pod sljedećim uvjetima u bazenu:
  - Unutarnja platno na dnu bazena ima nabore



- Bazen je postavljen na neravnomjernom, neravnom ili grbavom terenu
- Ako dno ima veliku količinu krhotina, preporuča se isprazniti košaru nakon 10 minuta korištenja kako bi se optimizirao učinak robota.
- Provjerite jesu li robot i priključak za punjač čisti i suhi prije punjenja.
- Za punjenje koristite samo isporučeni USB kabel za punjenje i adapter DC 5 V (nije uključen) sa sigurnosnim certifikatom.
- Pripazite da isključite uređaj pomicanjem prekidača u položaj ISKLJUČENO prije početka punjenja.
- Potpuno napunite robota (oko 2,5-4,5 sati) prije prve uporabe.
- Postavite kuku na teleskopsku šipku (teleskopska šipka nije uključena) i zatim pomoću kuke izvucite robota.
- Uklonite ljestve za bazen, površinski skimer i druge plutajuće predmete iz bazena jer mogu ometati kretanje robota.
- Motor će se automatski pokrenuti 5 sekundi nakon što je robot potpuno potopljen. To je korisno za robota tako da se može nesmetano spustiti na dno bazena i izbjeći prevrtanje na putu prema dolje.
- Robot se zaustavlja na 5 sekundi svake 3 minute kako bi se okrenuo, što pomaže s putanjom kretanja.
- Uхватite robota kukom i uklonite ga s dna bazena. Stavite ga na površinu vode 10-15 sekundi dok voda iz robotove kante za smeće ne iscuri, a zatim ga izvadite iz bazena.

**VAŽNO:** Ako robot nije potpuno napunjen nakon 5 sati, nježno brusnim papirom uklonite koroziju, kao što je prikazano u koraku 6. 

**VAŽNO:** Za optimizaciju rada robota, isključite sustav filtriranja. Protok vode koji stvara sustav za filtriranje poremetit će normalan rad robota.

## Svjetlo indikatora napajanja

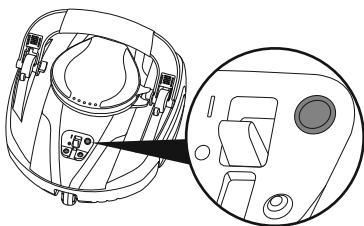

Nema svjetla	<ul style="list-style-type: none"> <li>• Prekidač je isključen</li> <li>• Baterija je prazna</li> </ul>
Zeleno svjetlo	<ul style="list-style-type: none"> <li>• Robot radi normalno u bazenu</li> <li>• Punjenje je završeno</li> </ul>
Trepćuće zeleno svjetlo	<ul style="list-style-type: none"> <li>• Prekidač je uključen, ali robot je izvan vode</li> </ul>
Trepćuće crveno svjetlo	<ul style="list-style-type: none"> <li>• Robot se puni</li> <li>• Baterija će se isprazniti za 2 minute</li> </ul>

## ODRŽAVANJE I SKLADIŠTENJE

- Baterija će izgubiti napunjenost tijekom skladištenja. Provjerite jeste li potpuno napunili robota prije pohranjivanja.
- Napunite bateriju usisivača barem jednom tijekom svaka tri mjeseca kada ga ne upotrebljavate.
- Isključite punjač iz utičnice, a zatim isključite kabel za punjenje iz punjača i robota.
- Skinite dodatke s uređaja. Ako je potrebno, isperite uređaj i dodatke svježom vodom. NE UPOTREBLJAVAJTE deterdžent.
- Ne zaboravite isprazniti vodu iz uređaja prije nego što ga pohranite.
- Upotrijebite namočenu krpu kako biste očistili i osušili uređaj i njegove dodatke.
- Čuvajte proizvod na suhom mjestu s umjerenom temperaturom između 10°C i 38°C.

**NAPOMENA:** Viša temperatura može smanjiti trajanje baterije.

## RJEŠAVANJE PROBLEMA

Problem	Vjerojatni Uzrok	Riješenje
Robot ne može uhvatiti krhotine ili se kreće sporo ili se uopće ne kreće.	Slaba baterija.	Napunite robota.
	Odjeljak za krhotine je ispunjen ili je mreža za krhotine blokirana.	Očistite odjeljak za krhotine ili zaslon za krhotine.
	Impeler je zaglavljen ili slomljen.	Za pomoć molimo posjetite dio s korisničkom podrškom na našoj mrežnoj stranici, <a href="http://www.bestwaycorp.com">www.bestwaycorp.com</a> .
Robot se prestaje kretati, ali se okretna glava i dalje okreće.	Odjeljak za krhotine je ispunjen ili je mreža za krhotine blokirana.	Očistite odjeljak za krhotine ili zaslon za krhotine.
	Robot je zaglavljen krhotinama na dnu.	Provjerite i uklonite sve nečistoće.
Okretna glava ne radi ili ne može prestati raditi.	Okretna glava je zaglavljena.	Provjerite i uklonite sve ostatke zarobljene ispod okretno glave ili rotirajuće glave robota.
	Okretna glava ne radi.	Za pomoć molimo posjetite dio s korisničkom podrškom na našoj mrežnoj stranici, <a href="http://www.bestwaycorp.com">www.bestwaycorp.com</a> .
	Zaklopka je zapela.	Provjerite i uklonite sve ostatke koji ometaju kretanje zaklopke.
Robot radi oko zida bazena i ne može pokriti cijeli bazen.	Odjeljak za otpatke je ispunjen ili je filter začepljen.	Očistite odjeljak za krhotine ili filter.
	Neispravan položaj za podešavanje zaključavanja.	Slijedite korak 3 u dijagramima za pravilan položaj regulatora zaključavanja.
Robot se ne puni.	Baterija je oštećena.	Za pomoć molimo posjetite dio s korisničkom podrškom na našoj mrežnoj stranici, <a href="http://www.bestwaycorp.com">www.bestwaycorp.com</a> .
	Punjač je zaglavljen krhotinama.	Provjerite i očistite sve ostatke.
	Punjač ne radi.	Provjerite jesu li kabel za punjenje i/ili adapter oštećeni. Ako je kabel za punjenje oštećen, posjetite odjeljak za podršku na našoj web stranici za pomoć: <a href="http://www.bestwaycorp.com">www.bestwaycorp.com</a> . Ako je adapter oštećen, zamijenite ga novim.
Robot se punio više od 5 sati, ali nije u potpunosti napunjen.	Loš kontakt između adaptera i priključka robota.	Prije punjenja očistite i osušite port. Ako je punjenje sporo, nježno brusnim papirom uklonite koroziju, kao što je prikazano u koraku 6. 

## UVJETI JAMSTVA

- Za podršku i registraciju proizvoda posjetite [bestwaycorp.com/support](http://bestwaycorp.com/support).



# KASUTUSJUHEND

## 58864



Külastage Bestway YouTube'i kanalit

## OLULISED OHUTUSJUHISED

### HOIATUS

- Kui kasutusjuhend puudub, pöörduge ettevõtte Bestway poole või leidke see veebisaidilt [www.bestwaycorp.com](http://www.bestwaycorp.com).
- Enne hooldustööde alustamist, näiteks filtri puhastamist, lahutage pump toitevõrgust.
- Enne kokkupanemist, lahtivõtmist või puhastamist lahutage seade alati toitevõrgust.
- Isikud, kellel on piiratud füüsilised, sensoorsed või vaimsed võimed ja kellel puuduvad kogemused ning väljaõpe, tohivad seda seadet kasutada ainult siis, kui nad on seadme kasutamise ajal ohutuse eest vastutava isiku järelevalve või juhendamise all ja saavad aru seadme kasutamisega seotud ohtudest.
- Pumpsid, millele pole märgitud, et need on külmumise eest kaitstud, ei tohi külma ilmaga õue jätta.
- Lapsed ei tohi seadet kasutada.
- Lastel ei tohi lubada seadet puhastada ja teha kasutajapoolseid hooldustöid.
- Lapsed ei tohi selle seadmega mängida.
- Sellel seadmel on akud, mida ei saa asendada.
- Seda tohib kasutada vaid kaitseväikepinge ahelaga (SELV) ühendatult.
- Basseiniimur: 5,0 V DC 2 A, IPX8

### JÄÄTMEKÄITLUS



Elektrilisi seadmeid ei tohi käidelda koos olmeprügiga. Võimaluse korral tuleb kasutusest kõrvaldatud seadme osad taaskäidelda. Küsige kohalikul omavalitsusel või edasimüüjalt nõu ringlussevõtu kohta.

## KOKKUPANEK JA KASUTAMINE

- Ühildumine:
  - Ümmargused basseinid – läbimõõduga kuni 4,88 m (16 tolli)
  - Kandilised basseinid – kuni 5,49 m (18 tolli)
  - Ovaalsed basseinid – kuni 5,49 m (18 tolli)
  - Tasase põhjaga maasisesed basseinid
- Ei ühildu järgmisega.
  - Bassein, millel on terasest sein ja painduv sisevooder
  - Kaldpõhjaga maasisene bassein
- Robot peatub kasutamise ajal järgmistes basseinitingimustes:

- Basseini põhja sisevooder on kortsus
- bassein paigaldati ebaühtlasele, ebatasasele või konarlikule pinnasele
- Kui põhjas on palju prahti, on soovitatav korvi tühjendada pärast 10-minutilist kasutamist, et optimeerida roboti jõudlust.
- Enne laadimist veenduge, et robot ja laadimispesa on puhtad ja kuivad.
- Kasutage laadimiseks ainult kaasasolevat USB-laadimiskaablit ja 5 V alalisvooluadapterit (ei kuulu komplekti), millel on ohutussertifikaat.
- Veenduge, et enne laadimise alustamist on robot välja lülitatud lüliti lükkamisega VÄLJAS-asendis.
- Enne roboti esmakordset kasutuselevõttu laadige seda 2,5–4,5 tundi.
- Pange konks teleskoopvardale (teleskoopvarras pole komplektis), et ulatuda robotini.
- Võtke basseinist välja redel, pinnavahueemaldi ja muud ujukid, mis võivad takistada roboti liikumist.
- Mootor käivitub automaatselt 5 sekundit pärast seda, kui robot on täielikult vee all. See on kasulik, et robot saaks sujuvalt laskuda basseini põhja ja vältib sukeldumisel ümbermineku.
- Masin peatub iga 3 minuti järel 5 sekundit, et pöörata, mis aitab kaasa liikumistrajektorile.
- Püüdke robot konksuga kinni ja eemaldage see basseini põhjast. Pange see 10–15 sekundiks veepinnale, kuni vesi roboti prügikastist välja voolab. Seejärel võtke see basseinist välja.

**TÄHTIS!** Kui robot ei ole 5 tunni pärast täielikult laetud, kasutage korrosiooni eemaldamiseks õrnalt liivapaberit, nagu on näidatud 6. juhises. 

**TÄHTIS!** Roboti jõudluse optimeerimiseks lülitage filtreerimissüsteem välja. Filtreerimissüsteemi tekitatav veevool ohustab roboti tavapärasest tööd.

## Toite märgutuli

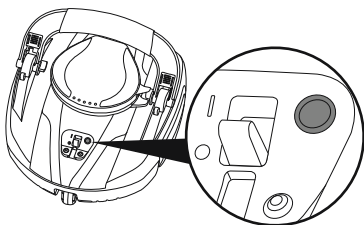

Valgust pole	<ul style="list-style-type: none"> <li>• Lüliti on väljalülitatud asendis</li> <li>• Aku on tühi</li> </ul>
Roheline tuli	<ul style="list-style-type: none"> <li>• Robot töötab basseinis tavapäraselt</li> <li>• Laadimine on lõpule viidud</li> </ul>
Vilkuv roheline tuli	<ul style="list-style-type: none"> <li>• Lüliti on sisse lülitatud, kuid robot on veest väljas</li> </ul>
Vilkuv punane tuli	<ul style="list-style-type: none"> <li>• Robot laeb</li> <li>• Aku saab 2 minuti pärast tühjaks</li> </ul>

## HOOLDAMINE JA HOIUSTAMINE

- Aku tühjeneb ladustamise ajal. Enne roboti hoiustamist veenduge, et aku on täis laetud.
- Kui basseiniimurit pikka aega ei kasutata, siis tuleb seda täielikult laadida vähemalt üks kord kolme kuu jooksul.
- Lahutage laadija pistikupesast ja seejärel eemaldage laadimiskaabel laadijast ja robotist.
- Eemaldage robotilt tarvikud. Vajaduse korral loputage robot ja tarvikuid puhtas vees. **ÄRGE KASUTAGE** pesuvahendeid.
- Enne roboti hoiustamist veenduge, et see on veest tühjendatud.
- Pühkige robot ja tarvikud niiske lapiga puhtaks ja laske kuivada.
- Hoidke toodet kuivas kohas mõõdukal temperatuuril vahemikus 10 °C / 50 °F kuni 38 °C / 100 °F.

**MÄRKUS.** Kõrgem hoiustamistemperatuur võib aku tööiga lühendada.

## RIKKEOTSING

ILMING	Võimalikud põhjused	Lahendus
Robot ei suuda prahti koguda, liigub aeglaselt või ei liigu üldse.	Aku tühjeneb.	Laadige robotit.
	Prahisahtel on täis või prahisõel on ummistunud.	Puhastage prahisahtel või prahisõel.
	Tiivik on kinni kiilunud või katki.	Abi saamiseks vaadake tugiteenuste osa meie veebisaidilt: <a href="http://www.bestwaycorp.com">www.bestwaycorp.com</a> .
Robot lakkab liikumast, kuid pöördepa pöörleb edasi.	Prahisahtel on täis või prahisõel on ummistunud.	Puhastage prahisahtel või prahisõel.
	Robot on põhjas oleva prahi tõttu kinni kiilunud.	Kontrollige ja eemaldage praht.
Pöördepa ei tööta või ei suuda töötamist lõpetada.	Pöördepa on kinni kiilunud.	Kontrollige ja eemaldage kogu praht, mis on pöördepa või pöörleva robotpea all kinni.
	Pöördepa ei tööta.	Abi saamiseks vaadake tugiteenuste osa meie veebisaidilt: <a href="http://www.bestwaycorp.com">www.bestwaycorp.com</a> .
	Klapp on kinni kiilunud.	Kontrollige ja eemaldage kogu praht, mis klapi liikumist takistab.
Robot töötab basseini seina ääres ega suuda katta kogu basseini.	Prahisahtel on täis või filter on ummistunud.	Puhastage prahisahtel või filter.
	Vale lukustuse reguleerimisasend.	Õige lukustuse reguleerimisasendi määramiseks järgige joonistel toodud 3. sammu.
Robot ei lae.	Aku on kahjustatud.	Abi saamiseks vaadake tugiteenuste osa meie veebisaidilt: <a href="http://www.bestwaycorp.com">www.bestwaycorp.com</a> .
	Laadija on prahi tõttu kinni kiilunud.	Kontrollige ja eemaldage praht.
	Laadija ei tööta.	Kontrollige, kas laadimiskaabel ja/või adapter on kahjustatud. Kui laadimiskaabel on kahjustatud, külastage abi saamiseks meie veebisaidi tugiteenuse jaotist: <a href="http://www.bestwaycorp.com">www.bestwaycorp.com</a> . Kui adapter on kahjustatud, asendage see uuega.
Robot on laadinud üle 5 tunni, kuid see ei ole täielikult laetud.	Halb kontakt adapteri ja roboti pordi vahel.	Puhastage ja kuivatage port enne laadimist. Kui laadimine on aeglane, kasutage korrosiooni eemaldamiseks õrnalt liivapaberit, nagu on näidatud 6. sammus. 

## GANTIITINGIMUSED

- Toe ja toote registreerimise kohta leiate teavet veebilehelt [bestwaycorp.com/support](http://bestwaycorp.com/support).



# UPUTE ZA VLASNIKA

## 58864



Posetite Bestway YouTube kanal

### VAŽNA SIGURNOSNA UPUTSTVA

#### UPOZORENJE

- Ako nedostaju uputstva kontaktirajte Bestway ili ih potražite na web lokaciji: [www.bestwaycorp.com](http://www.bestwaycorp.com).
- Isključite pumpu iz dovodne mreže pre obavljanja korisničkog održavanja, kao što je čišćenje filtera.
- Uvek isključite uređaj iz struje pre sastavljanja, rastavljanja ili čišćenja.
- Uređaje mogu koristiti osobe sa smanjenim fizičkim, senzornim ili mentalnim sposobnostima ili sa nedostatkom iskustva i znanja ako su pod nadzorom ili su upućeni da koriste uređaj na bezbedan način i ako razumeju opasnosti koje su uključene.
- Pumpe bez indikacije da su zaštićene od efekta smrzavanja ne smeju se ostavljati napolju tokom vremenskih uslova smrzavanja.
- Deca ne smeju da koriste ovaj uređaj.
- Čišćenje i korisničko održavanje ne smeju da obavljaju deca.
- Deca se ne smeju igrati sa uređajem.
- Ovaj uređaj sadrži baterije koje se ne mogu zameniti.
- Mora da se napaja isključivo putem sigurnosnog malog napona (SELV).
- Robotski usisavač za bazen: 5,0 V d.c., 2 A, IPX8

#### ODLAGANJE



Električni proizvodi ne smeju da se odlažu sa komunalnim otpadom. Molimo reciklirajte u za to namenjenim objektima, ako postoje. Savet o recikliranju potražite kod lokalnih vlasti ili kod lokalnog distributera proizvoda.

### SKLAPANJE I RUKOVANJE

- Kompatibilan sa:
  - Okrugli bazeni - do 4,88 m u prečniku
  - Pravougaoni bazeni - dužine do 5,49 m
  - Ovalni bazeni - dužine do 5,49 m
  - Ugrađeni bazeni sa ravnim podom
- Nije kompatibilno sa:
  - Bilo koji bazen sa čeličnim zidom i fleksibilnom unutrašnjom strukturom platna
  - Ugrađeni bazen sa kosim podom
- Robot će se zaustaviti tokom upotrebe pod sledećim uslovima u bazenu:

- Unutrašnje platno na dnu bazena ima bore
- Bazen je postavljen na neujednačenom, neravnom ili grbavom terenu
- Ako je na dnu velika količina otpada, preporučuje se da ispraznite korpu nakon 10 minuta upotrebe da biste optimizovali performanse robota.
- Uverite se da su robot i priključak za punjač čisti i suvi pre punjenja.
- Za punjenje koristite samo priloženi USB kabl za punjenje i DC 5 V adapter (nije uključen) sa bezbednosnim sertifikatom.
- Obavezno isključite robota pomeranjem prekidača u položaj ISKLJUČENO pre punjenja.
- Potpuno napunite robota (oko 2,5-4,5 sata) pre prve upotrebe.
- Postavite kuku na teleskopski štap (teleskopski štap nije uključen) i zatim pomoću kuke izvucite robota.
- Uklonite merdevine za bazen, površinski skimer i druge plutajuće predmete iz bazena, jer mogu ometati kretanje robota.
- Motor će se automatski pokrenuti 5 sekundi nakon što je robot potpuno potopljen. Ovo je korisno za robota tako da može glatko da se spusti na dno bazena i izbegne prevrtanje na svom putu dole.
- Robot se zaustavlja na 5 sekundi svaka 3 minuta da bi se okrenula, što pomaže u putanji kretanja.
- Uхватite robota kukom i uklonite ga sa dna bazena. Stavite ga na površinu vode na 10-15 sekundi dok voda iz robotove kante za smeće ne iscuri, a zatim ga izvadite iz bazena.

**VAŽNO:** Ako robot nije potpuno napunjen nakon 5 sati, nežno koristite brusni papir da uklonite koroziju, kao što je prikazano u koraku 6. 

**VAŽNO:** Da biste optimizovali performanse robota, isključite sistem za filtriranje. Protok vode koji stvara sistem za filtriranje će ugroziti normalan rad robota.

## Svetlo indikatora napajanja

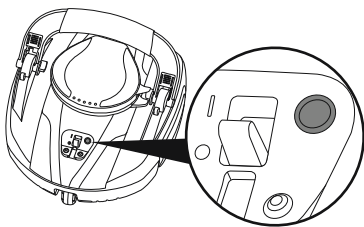

Nema svetlosti	<ul style="list-style-type: none"> <li>• Prekidač je isključen</li> <li>• Baterija je prazna</li> </ul>
Zeleno svetlo	<ul style="list-style-type: none"> <li>• Robot radi normalno u bazenu</li> <li>• Punjenje je završeno</li> </ul>
Trepćuće zeleno svetlo	<ul style="list-style-type: none"> <li>• Prekidač je uključen, ali robot je van vode</li> </ul>
Trepćuće crveno svetlo	<ul style="list-style-type: none"> <li>• Robot se puni</li> <li>• Baterija će se isprazniti za 2 minuta</li> </ul>

## ODRŽAVANJE I ODLAGANJE

- Baterija će izgubiti napunjenost tokom skladištenja. Obavezno potpuno napunite robota pre skladištenja.
- Morate ponovo napuniti bateriju najmanje jednom svaka tri meseca kada ona nije u upotrebi.
- Isključite punjač iz utičnice, a zatim izvucite kabl za punjenje iz punjača i robota.
- Odvojite dodatke sa robota. Po potrebi isperite robota i dodatke čistom vodom. NE KORISTITE deterdžent.
- Obavezno uklonite svu vodu iz robota pre skladištenja.
- Koristite vlažnu krpu da biste očistili i osušili robota i njegove dodatke.
- Čuvajte proizvod na suvom mestu sa umerenom temperaturom između 10°C i 38°C.

**NAPOMENA:** Viša temperatura skladištenja može da smanji vek trajanja baterije.

## REŠAVANJE PROBLEMA

Problem	Verovatni Uzrok	Rešenje
Robot ne može da uhvati ostatke, ili se kreće sporo ili se uopšte ne pomera.	Baterija pri kraju.	Napunite robota.
	Odeljak za otpatke je popunjen ili je ekran za otpatke blokiran.	Očistite odeljak za otpatke ili ekran za otpatke.
	Radno kolo je zaglavljeno ili slomljeno.	Za pomoć molimo posetite deo sa korisničkom podrškom na našoj internet stranici, <a href="http://www.bestwaycorp.com">www.bestwaycorp.com</a> .
Robot prestaje da se kreće, ali okretna glava se i dalje okreće.	Odeljak za otpatke je popunjen ili je ekran za otpatke blokiran.	Očistite odeljak za otpatke ili ekran za otpatke.
	Robot je zaglavljeno ostacima na dnu.	Proverite i uklonite sve ostatke.
Okretna glava ne radi ili ne može da prestane da radi.	Okretna glava je zaglavljena.	Proverite i uklonite sve ostatke koji su zarobljeni ispod okretno glave ili rotirajuće glave robota.
	Okretna glava ne radi.	Za pomoć molimo posetite deo sa korisničkom podrškom na našoj internet stranici, <a href="http://www.bestwaycorp.com">www.bestwaycorp.com</a> .
	Klapna se zaglavila.	Proverite i uklonite sve ostatke koji ometaju kretanje klapne.
Robot radi oko zida bazena i ne može pokriti ceo bazen.	Odeljak za otpatke je popunjen ili je filter blokiran.	Očistite odeljak za otpatke ili filter.
	Nepravilan položaj podešavanja zaključavanja.	Pratite korak 3 na dijagramima za pravilan položaj regulatora za zaključavanje.
Robot ne uspe da se napuni.	Baterija je oštećena.	Za pomoć molimo posetite deo sa korisničkom podrškom na našoj internet stranici, <a href="http://www.bestwaycorp.com">www.bestwaycorp.com</a> .
	Punjač je zaglavljeno od ostataka.	Proverite i očistite sve ostatke.
	Punjač ne radi.	Proverite da li su kabl za punjenje i/ili adapter oštećeni. Ako je kabl za punjenje oštećen, posetite odeljak za podršku na našoj veb stranici za pomoć: <a href="http://www.bestwaycorp.com">www.bestwaycorp.com</a> . Ako je adapter oštećen, zamenite ga novim.
Robot se puni više od 5 sati, ali nije u potpunosti napunjen.	Loš kontakt između adaptera i porta robota.	Očistite i osušite port pre punjenja. Ako je punjenje sporo, nežno koristite brusni papir da biste uklonili koroziju, kao što je prikazano u koraku 6. 

## USLOVI GARANCIJE

- Za podršku i registraciju proizvoda posetite [bestwaycorp.com/support](http://bestwaycorp.com/support).



دليل المالك  
58864

YouTube

يرجى زيارة قناة Bestway على يوتيوب



## تعليمات مهمة للسلامة

### تحذير

- في حالة عدم الحصول على التعليمات، يُرجى الاتصال بـ Bestway أو البحث عنها على الموقع الإلكتروني [www.bestwaycorp.com](http://www.bestwaycorp.com).
- أفضل المضخة من مصدر الإمداد الرئيسي قبل تنفيذ أية صيانة من قبل المستخدم مثل تنظيف المرشح.
- أفضل الجهاز دائماً عن إمداد الطاقة قبل التجميع أو الفك أو التنظيف.
- يمكن استخدام الأجهزة من قبل الأشخاص الذين يعانون من ضعف القدرات البدنية أو الحسية أو العقلية أو عدم الخبرة أو المعرفة شريطة توفير الإشراف والتوجيه لهم فيما يتعلق باستخدام الجهاز بطريقة آمنة وفهم المخاطر ذات الصلة.
- لا يجب ترك المضخات في الخارج أثناء ظروف الطقس المتجمد إلا في حالة الإشارة إلى أنها محمية من تأثير التجمد.
- يجب ألا يستخدم الأطفال هذا الجهاز.
- لا يجوز للأطفال إجراء التنظيف والصيانة التي تجب على المستخدم.
- ويجب ألا يعبث الأطفال بالجهاز.
- يحتوي هذا الجهاز على بطاريات غير قابلة للاستبدال.
- يجب إمدادها فقط بواسطة SELV.
- مكثسة للمسيح: 5.0 فولت تيار مستمر. 2A IPX8

### التخلص من المنتج

يجب عدم التخلص من المنتجات الكهربائية مع النفايات المنزلية. يُرجى إعادة تدويرها عندما تتوفر المرافق. ارجع إلى السلطات المحلية لديك أو بائع التجزئة للحصول على مشورة بشأن إعادة التدوير.



### التجميع والتشغيل

- متوافق مع:
  - مسابح مستديرة - يصل قطرها إلى 4.88 م (16 قدماً)
  - مسابح مستطيلة - يصل طولها إلى 5.49 م (18 بوصة)
  - المسابح البيضاوية - يصل طولها إلى 5.49 م (18 بوصة)
  - مسابح غائرة في التربة ذات أرضية مسطحة
- غير متوافق مع:
  - أي مسبح بجدار فولاذي وهيكلي داخلي مرن
  - مسبح داخلي بأرضية مائلة

• سيتوقف الروبوت أثناء الاستخدام في ظروف المسبح التالية:

- البطانة الداخلية الموجودة في قاع المسبح بها تجاعيد

- تم تركيب المسبح على أرض غير مستوية أو وعرة أو بها مطبات

• إذا كان الجزء السفلي يحتوي على كمية كبيرة من الشوائب، يوصى بإفراغ السلة بعد 10 دقائق من الاستخدام لتحسين أداء الروبوت.

• تأكد من نظافة الروبوت ومنفذ الشاحن وجفافهما قبل الشحن.

• يُرجى استخدام كابل شحن USB المرفق ومحول تيار مستمر 5 فولت (غير متضمن) مع شهادة السلامة للشحن فقط.

• احرص على إيقاف تشغيل الروبوت عن طريق تحريك المفتاح إلى وضع إيقاف التشغيل (OFF) قبل شحنه.

• اشحن الروبوت بالكامل (حوالي 2.5-4.5 ساعة) قبل استخدامه لأول مرة.

• ضع الخطاف على عمود تلسكوبي (العمود التلسكوبي غير متضمن) ثم استخدم الخطاف لاستعادة الروبوت.

• قم بإزالة سلم المسبح وكاشطة السطح والأشياء العائمة الأخرى من المسبح، لأنها قد تعيق حركة الروبوت.

• سيبدأ المحرك تلقائياً بعد 5 ثوانٍ من غمر الروبوت بالكامل. وهذا مفيد للروبوت حتى يتمكن من النزول بسلاسة إلى قاع المسبح

وتجنب التدرج في طريقه إلى الأسفل.

• تتوقف الآلة لمدة 5 ثواني كل 3 دقائق للدوران، مما يساعد في مسار الحركة.

• أمسك الروبوت بخطاف وقم بإزالته من قاع المسبح. ضعه على سطح الماء لمدة 10-15 ثانية حتى يتدفق الماء من صندوق النفايات

الخاص بالروبوت، ثم أخرجه من المسبح.

**هام:** إذا لم يتم شحن الروبوت بالكامل بعد 5 ساعات، استخدم ورق الصنفرة بلطف لإزالة التآكل، كما هو موضح في الخطوة 6. 

**هام:** لتحسين أداء الروبوت، قم بإيقاف تشغيل نظام الترشيح. إن تدفق المياه الناتج عن نظام الترشيح سيضر بالتشغيل العادي للروبوت.

## ضوء مؤشر الطاقة

لا يوجد ضوء	• المفتاح معطل • البطارية فارغة
ضوء اخضر	• يعمل الروبوت بشكل طبيعي في المسبح • اكتمل الشحن
يومض الضوء الأخضر	• المفتاح قيد التشغيل ولكن الروبوت خارج الماء
يومض الضوء الأحمر	• الروبوت يشحن • ستكون البطارية فارغة خلال دقيقتين

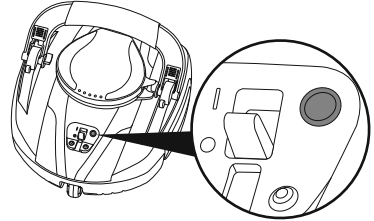

## الصيانة والتخزين

• ستفقد البطارية الشحن أثناء التخزين. تأكد من شحن الروبوت تماماً قبل تخزينه.

• يجب عليك معاودة شحن البطارية على الأقل مرة كل 3 شهور عندما لا تستخدمها.

• افصل الشاحن من المقيس ثم افصل كابل الشحن من الشاحن والروبوت.

• افصل الملحقات عن الروبوت. عند الضرورة، اشطف الروبوت والملحقات بالمياه النظيفة. لا تستخدم المنظفات.

• يجب أن تتأكد من تصريف المياه من الروبوت قبل تخزينه.

• استخدم قطعة قماش مبللة لتنظيف الروبوت وملحقاته وتجفيفها.

• قم بتخزين المنتج في مكان جاف بدرجة حرارة معتدلة بين 10 درجة مئوية / 50 درجة فهرنهايت و 38 درجة مئوية /

100 درجة فهرنهايت.

**ملاحظة:** قد تؤدي درجات الحرارة العالية في أثناء التخزين إلى تقليل عمر البطارية.

المشكلة	السبب المحتمل	الحل
الروبوت لا يلتقط الشوائب أو يتحرك ببطء أو لا يتحرك على الإطلاق.	البطارية ضعيفة.	اشحن الروبوت.
	تم ملء حجرة الشوائب، أو تم حجب مصفاة الشوائب.	قم بتنظيف حجرة الشوائب أو مصفاة الشوائب.
	الحداقة عالقة أو مكسورة.	للحصول على المساعدة، يرجى زيارة قسم الدعم على موقعنا <a href="http://www.bestwaycorp.com">www.bestwaycorp.com</a> .
يتوقف الروبوت عن الحركة، لكن الرأس الدوار لا يزال يدور.	تم ملء حجرة الشوائب، أو تم حجب مصفاة الشوائب.	قم بتنظيف حجرة الشوائب أو مصفاة الشوائب.
	الروبوت محشور بسبب الشوائب في الجزء السفلي.	افحص وقم بإزالة أي شوائب.
الرأس الدوار لا يعمل أو لا يمكنه التوقف عن العمل.	الرأس الدوار عالق.	افحص وقم بإزالة أي شوائب عالقة تحت الرأس الدوار أو رأس الروبوت الدوار.
	فشل الرأس الدوار في العمل.	للحصول على المساعدة، يرجى زيارة قسم الدعم على موقعنا <a href="http://www.bestwaycorp.com">www.bestwaycorp.com</a> .
	المروحة عالقة.	افحص وقم بإزالة أي حطام يعيق حركة المروحة.
يعمل الروبوت حول جدار المسبح ولا يمكنه تغطية المسبح بالكامل.	تمتلئ حجرة الشوائب، أو أن الفلتر مسدود.	نظف حجرة الشوائب أو المرشح.
	وضع ضبط القفل غير مناسب.	اتبع الخطوة 3 في المخططات للحصول على موضع ضبط القفل المناسب.
فشل الروبوت في الشحن.	البطارية تالفة.	للحصول على المساعدة، يرجى زيارة قسم الدعم على موقعنا <a href="http://www.bestwaycorp.com">www.bestwaycorp.com</a> .
	انحسر الشاحن بسبب الشوائب.	افحص ونظف أي شوائب.
	الشاحن لا يعمل.	تحقق مما إذا كان كابل الشحن و/أو المحول تالفاً. في حالة تلف كابل الشحن، يرجى زيارة قسم الدعم على موقعنا <a href="http://www.bestwaycorp.com">www.bestwaycorp.com</a> . في حالة تلف المحول، يرجى استبداله بالمحول الجديد.
تم شحن الروبوت لأكثر من 5 ساعات، لكنه لم يتم شحنه بالكامل.	اتصال ضعيف بين المحول ومنفذ الروبوت.	قم بتنظيف وتجفيف المنفذ قبل الشحن. إذا كان الشحن بطيئاً، فاستخدم ورق الصنفرة بلطف لإزالة التآكل، كما هو موضح في الخطوة 6. 

### شروط الضمان

- للحصول على الدعم وتسجيل المنتج، يرجى زيارة [www.bestwaycorp.com/support](http://www.bestwaycorp.com/support).

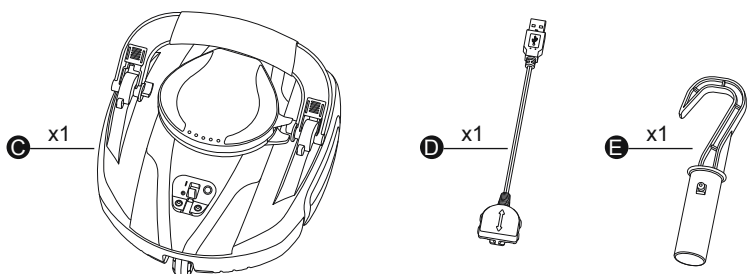

1

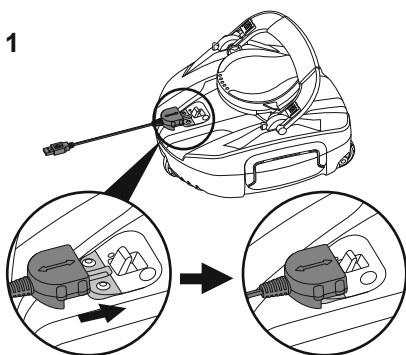

2

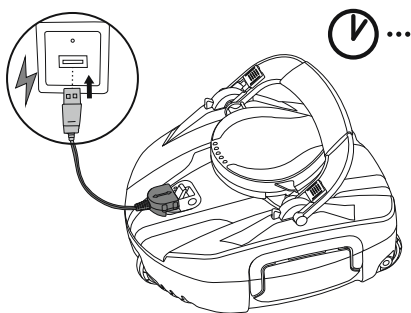

3

3-1

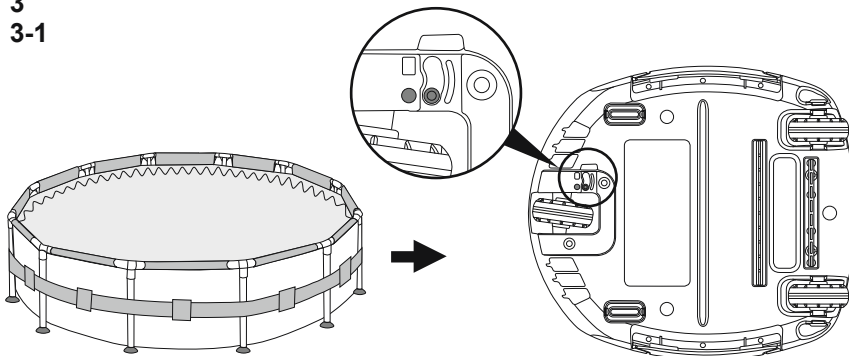

3-2

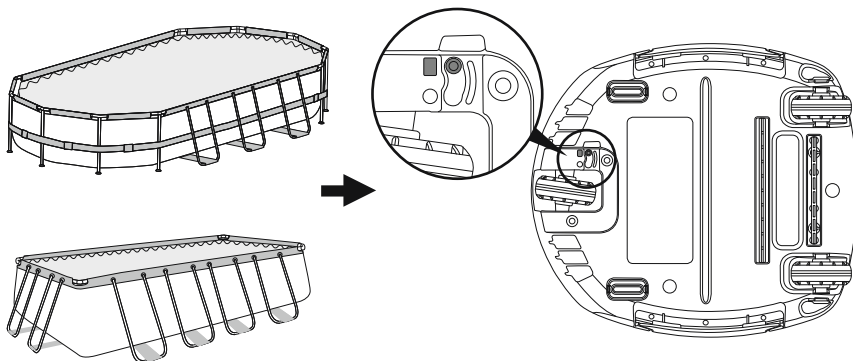

4

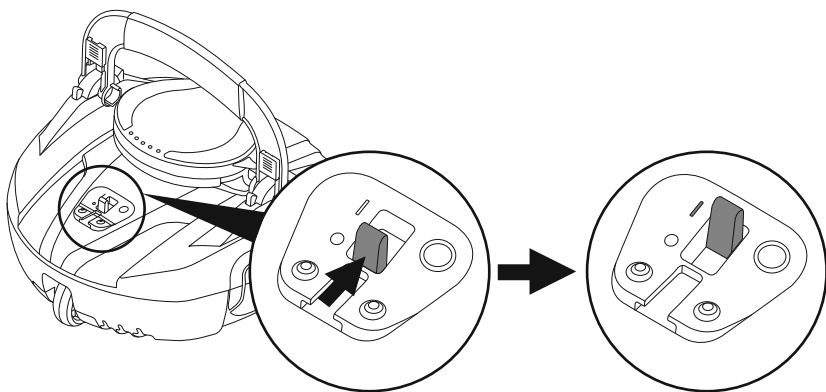

5

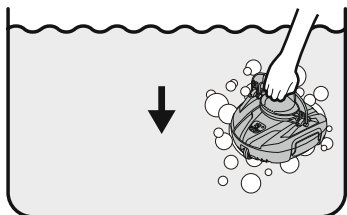

6

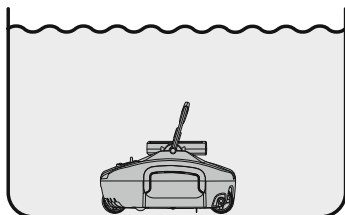

7

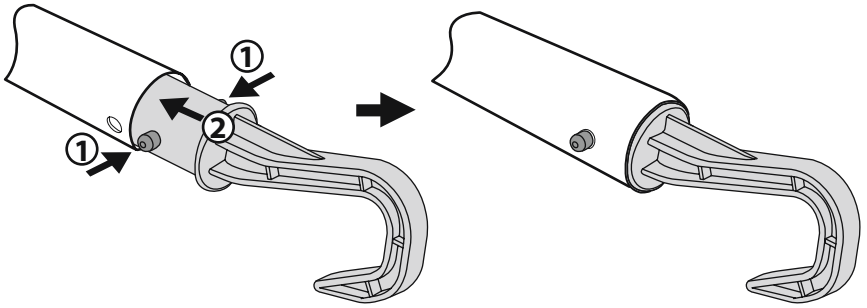

8

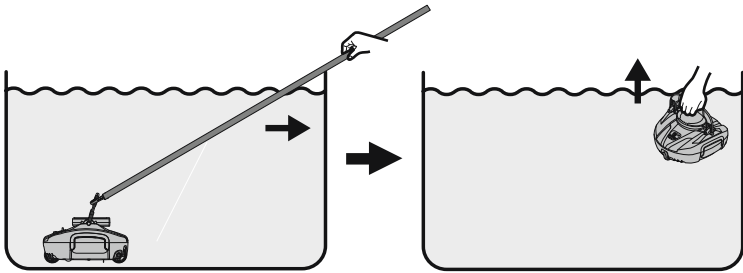

9

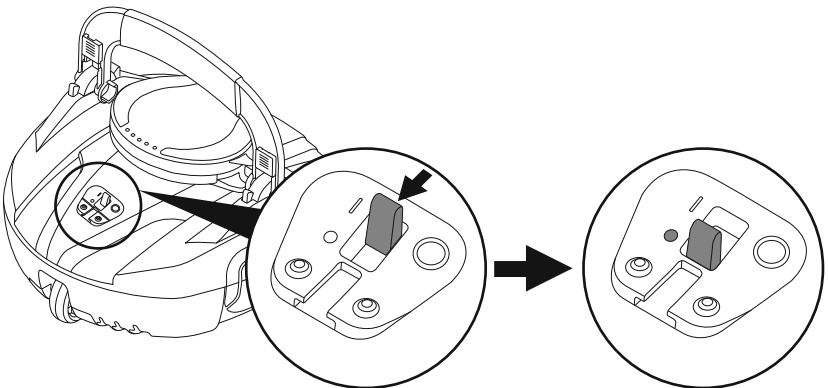



1

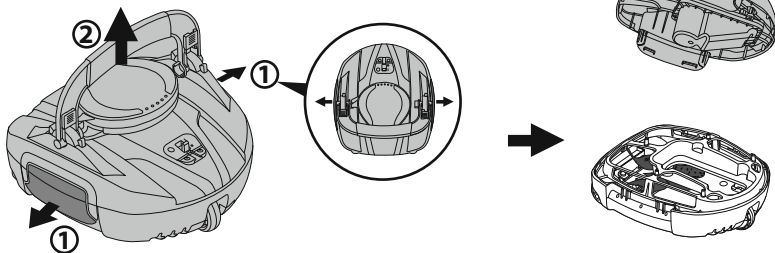

2

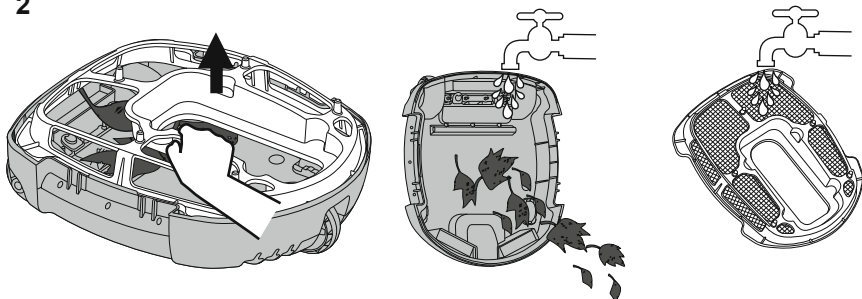

3

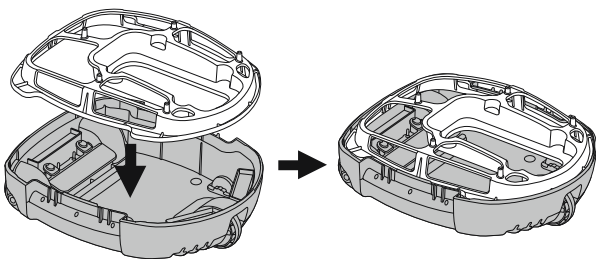

4

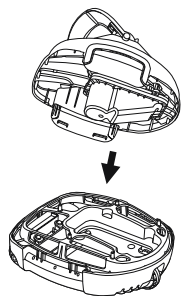

5

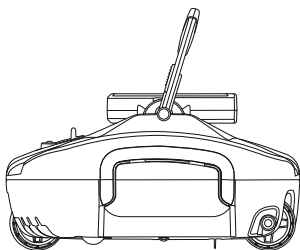

6

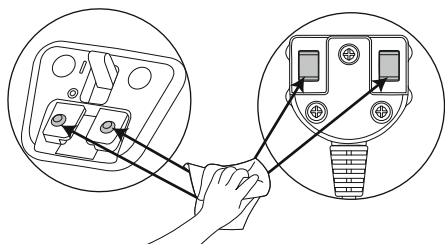



For support please visit us at:  
[bestwaycorp.com/support](http://bestwaycorp.com/support)

©2024 Bestway Inflatables & Material Corp.

All rights reserved / Tous droits réservés / Todos los derechos reservados / Alle Rechte vorbehalten / Tutti i diritti riservati  
Trademarks used in some countries under license from / Marques déposées utilisées dans certains pays sous licence de / Marcas comerciales utilizadas en algunos países bajo licencia de / Marken, abweichend in bestimmten Ländern unter Lizenz von / I marchi commerciali sono utilizzati in alcuni paesi su licenza **Bestway Inflatables & Material Corp.**

Manufactured by / Fabriqué par / Fabricado por / Produziert von / Prodotto da **Bestway Inflatables & Material Corp., No. 208 Jin Yuan Wu Road, Shanghai, 201812, China.**

Exported by / Exporté par / Exportado por / Exportiert von / Esportato da **Bestway (Hong Kong) International Ltd./Bestway Enterprise Company Limited, Suite 713, 7/Floor, East Wing, Tsim Sha Tsui Centre, 66 Mody Road, Kowloon, Hong Kong.**

Manufactured for, distributed and represented in the European Union by / Fabriqué pour, distribué et représenté dans l'Union européenne par / Fabricado, distribuido y representado en la Unión Europea por / Hergestellt für Vertrieb sowie Vertretung innerhalb der Europäischen Union durch / Fabricato per conto di, distribuito e rappresentato nell'Unione Europea da **Bestway Europe S.p.a., Via Resistenza, 5, 20098 San Giuliano Milanese (Milano), Italy.**

Represented in United Kingdom by **Bestway Corp UK Ltd, 8 Wentworth Road, Heathfield Industrial Estate, Newton Abbot, Devon, TQ12 6TL.**  
Represented in Latin America by / Représenté en Amérique latine par / Representado en Latinoamérica por / Representado na América Latina por **Bestway Central & South America Ltda, Salar Ascotan 1282, Parque Enea, Pudahuel, Santiago, Chile.**

Represented in Australia & New Zealand by **Bestway Australia Pty Ltd, Unit 2/98-104 Carnarvon St Silverwater, NSW 2128, Australia.**  
(Tel: Australia: (+61) 2 9037 1388; New Zealand: 0800 142 101).

Represented in North America by / Représenté en Amérique du Nord par / Representado en Norteamérica por **Bestway (USA) Inc., 3435 S. McQueen Road, Chandler, AZ 85286, United States of America.**

[www.bestwaycorp.com](http://www.bestwaycorp.com)