

Bestway®

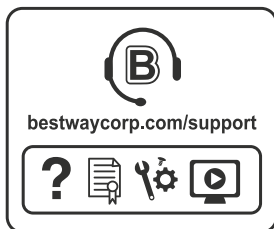

BRUGERMANUAL

bestwaycorp.com/support

Besøg os på Bestways YouTube-kanal 



STEEL PRO™

A



Øverste rækværk

MÅL	VAREN.R.	RESERVEDELSKODE	ANTAL
3.05 m x 66 cm (10' x 26")	#56985	P04398	10
3.05 m x 76 cm (10' x 30")	#56677 / #56678 #56679	P04398	10
3.66 m x 76 cm (12' x 30")	#56681 / #56680 #56706	P04398	12

B

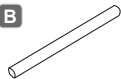

Lodret bassinben

MÅL	VAREN.R.	RESERVEDELSKODE	ANTAL
3.05 m x 66 cm (10' x 26")	#56985	P04503	10
3.05 m x 76 cm (10' x 30")	#56677 / #56678 #56679	P04399	10
3.66 m x 76 cm (12' x 30")	#56681 / #56680 #56706	P04399	12

C



T-Forbinder

MÅL	VAREN.R.	RESERVEDELSKODE	ANTAL
3.05 m x 66 cm (10' x 26")	#56985	P04400	10
3.05 m x 76 cm (10' x 30")	#56677 / #56678 #56679	P04400	10
3.66 m x 76 cm (12' x 30")	#56681 / #56680 #56706	P04401	12

D



Stift

MÅL	VAREN.R.	RESERVEDELSKODE	ANTAL
3.05 m x 66 cm (10' x 26")	#56985	P61020ASS16	22
3.05 m x 76 cm (10' x 30")	#56677 / #56678 #56679	P61020ASS16	22
3.66 m x 76 cm (12' x 30")	#56681 / #56680 #56706	P61020ASS16	26

E



Fødder

MÅL	VAREN.R.	RESERVEDELSKODE	ANTAL
3.05 m x 66 cm (10' x 26")	#56985	P61010ASS16	10
3.05 m x 76 cm (10' x 30")	#56677 / #56678 #56679	P61010ASS16	10
3.66 m x 76 cm (12' x 30")	#56681 / #56680 #56706	P61010ASS16	12

F



Stiftpakning

MÅL	VAREN.R.	RESERVEDELSKODE	ANTAL
3.05 m x 66 cm (10' x 26")	#56985	P04429	22
3.05 m x 76 cm (10' x 30")	#56677 / #56678 #56679	P04429	22
3.66 m x 76 cm (12' x 30")	#56681 / #56680 #56706	P04429	26

G



Inderdug

MÅL	VAREN.R.	RESERVEDELSKODE	ANTAL
3.05 m x 66 cm (10' x 26")	#56985	P04504	1
3.05 m x 76 cm (10' x 30")	#56677 / #56678 #56679	P04453	1
3.66 m x 76 cm (12' x 30")	#56681 / #56680 #56706	P04457	1

H



Slangeadapter

MÅL	VAREN.R.	RESERVEDELSKODE	ANTAL
3.05 m x 66 cm (10' x 26")	#56985	P6H1419ASS16	1
3.05 m x 76 cm (10' x 30")	#56677 / #56678 #56679	P6H1419ASS16	1
3.66 m x 76 cm (12' x 30")	#56681 / #56680 #56706	P6H1419ASS16	1

I



Prop

MÅL	VAREN.R.	RESERVEDELSKODE	ANTAL
3.05 m x 66 cm (10' x 26")	#56985	P6C1418ASS19	2
3.05 m x 76 cm (10' x 30")	#56677 / #56678 #56679	P6C1418ASS19	2
3.66 m x 76 cm (12' x 30")	#56681 / #56680 #56706	P6C1418ASS19	2

J



Aftørningsventilhætte

MÅL	VAREN.R.	RESERVEDELSKODE	ANTAL
3.05 m x 66 cm (10' x 26")	#56985	P6H1158ASS16	1
3.05 m x 76 cm (10' x 30")	#56677 / #56678 #56679	P6H1158ASS16	1
3.66 m x 76 cm (12' x 30")	#56681 / #56680 #56706	P6H1158ASS16	1

STEEL PRO MAX™



MÅL	VARENR.	RESERVEDELSKODE	ANTAL
3.05 m x 76 cm (10' x 30")	#56406 / #56407 #56408	P04740	10
3.66 m x 76 cm (12' x 30")	#56416 / #56417	P04740	12
3.66 m x 1.00 m (12' x 39.5")	#56260 / #56418 #56419	P04402	12
3.66 m x 1.00 m (12' x 39.5")	#56709 / #56731	P04408	12
3.66 m x 1.22 m (12' x 48")	#56420 / #56421	P04402	12
4.27 m x 84 cm (14' x 33")	#56595 / #56597	/	0
4.27 m x 1.07 m (14' x 42")	#56949 / #56950	/	0
4.57 m x 1.07 m (15' x 42")	#56488 / #56686	/	0
4.57 m x 1.22 m (15' x 48")	#56438 / #56439	/	0
5.49 m x 1.22 m (18' x 48")	#56462 / #56463	/	0



MÅL	VARENR.	RESERVEDELSKODE	ANTAL
3.05 m x 76 cm (10' x 30")	#56406 / #56407 #56408	/	0
3.66 m x 76 cm (12' x 30")	#56416 / #56417	/	0
3.66 m x 1.00 m (12' x 39.5")	#56260 / #56418 #56419	/	0
3.66 m x 1.00 m (12' x 39.5")	#56709 / #56731	/	0
3.66 m x 1.22 m (12' x 48")	#56420 / #56421	/	0
4.27 m x 84 cm (14' x 33")	#56595 / #56597	P61793ASS18	14
4.27 m x 1.07 m (14' x 42")	#56949 / #56950	P61793ASS18	14
4.57 m x 1.07 m (15' x 42")	#56488 / #56686	P61793ASS18	15
4.57 m x 1.22 m (15' x 48")	#56438 / #56439	P61793ASS18	15
5.49 m x 1.22 m (18' x 48")	#56462 / #56463	P61798ASS18	18

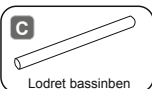

MÅL	VARENR.	RESERVEDELSKODE	ANTAL
3.05 m x 76 cm (10' x 30")	#56406 / #56407 #56408	P04403	10
3.66 m x 76 cm (12' x 30")	#56416 / #56417	P04403	12
3.66 m x 1.00 m (12' x 39.5")	#56260 / #56418 #56419	P04406	12
3.66 m x 1.00 m (12' x 39.5")	#56709 / #56731	P04409	12
3.66 m x 1.22 m (12' x 48")	#56420 / #56421	P04407	12
4.27 m x 84 cm (14' x 33")	#56595 / #56597	/	0
4.27 m x 1.07 m (14' x 42")	#56949 / #56950	/	0
4.57 m x 1.07 m (15' x 42")	#56488 / #56686	/	0
4.57 m x 1.22 m (15' x 48")	#56438 / #56439	/	0
5.49 m x 1.22 m (18' x 48")	#56462 / #56463	/	0

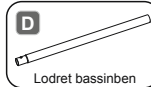

MÅL	VARENR.	RESERVEDELSKODE	ANTAL
3.05 m x 76 cm (10' x 30")	#56406 / #56407 #56408	/	0
3.66 m x 76 cm (12' x 30")	#56416 / #56417	/	0
3.66 m x 1.00 m (12' x 39.5")	#56260 / #56418 #56419	/	0
3.66 m x 1.00 m (12' x 39.5")	#56709 / #56731	/	0
3.66 m x 1.22 m (12' x 48")	#56420 / #56421	/	0
4.27 m x 84 cm (14' x 33")	#56595 / #56597	P61791ASS18	14
4.27 m x 1.07 m (14' x 42")	#56949 / #56950	P61792ASS18	14
4.57 m x 1.07 m (15' x 42")	#56488 / #56686	P61792ASS18	15
4.57 m x 1.22 m (15' x 48")	#56438 / #56439	P61794ASS18	15
5.49 m x 1.22 m (18' x 48")	#56462 / #56463	P61799ASS18	18

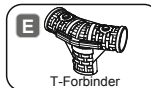

MÅL	VARENR.	RESERVEDELSKODE	ANTAL
3.05 m x 76 cm (10' x 30")	#56406 / #56407 #56408	P04404	10
3.66 m x 76 cm (12' x 30")	#56416 / #56417	P04741	12
3.66 m x 1.00 m (12' x 39.5")	#56260 / #56418 #56419	P04405	12
3.66 m x 1.00 m (12' x 39.5")	#56709 / #56731	P04410	12
3.66 m x 1.22 m (12' x 48")	#56420 / #56421	P04405	12
4.27 m x 84 cm (14' x 33")	#56595 / #56597	/	0
4.27 m x 1.07 m (14' x 42")	#56949 / #56950	/	0
4.57 m x 1.07 m (15' x 42")	#56488 / #56686	/	0
4.57 m x 1.22 m (15' x 48")	#56438 / #56439	/	0
5.49 m x 1.22 m (18' x 48")	#56462 / #56463	/	0

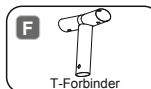

MÅL	VARENR.	RESERVEDELSKODE	ANTAL
3.05 m x 76 cm (10' x 30")	#56406 / #56407 #56408	/	0
3.66 m x 76 cm (12' x 30")	#56416 / #56417	/	0
3.66 m x 1.00 m (12' x 39.5")	#56260 / #56418 #56419	/	0
3.66 m x 1.00 m (12' x 39.5")	#56709 / #56731	/	0
3.66 m x 1.22 m (12' x 48")	#56420 / #56421	/	0
4.27 m x 84 cm (14' x 33")	#56595 / #56597	P61790ASS18	14
4.27 m x 1.07 m (14' x 42")	#56949 / #56950	P61790ASS18	14
4.57 m x 1.07 m (15' x 42")	#56488 / #56686	P61790ASS18	15
4.57 m x 1.22 m (15' x 48")	#56438 / #56439	P61795ASS18	15
5.49 m x 1.22 m (18' x 48")	#56462 / #56463	P61800ASS18	18

G



Stift

MÅL	VARENR.	RESERVEDELSKODE	ANTAL
3.05 m x 76 cm (10' x 30")	#56406 / #56407 #56408	P61783ASS18	22
3.66 m x 76 cm (12' x 30")	#56416 / #56417	P61783ASS18	26
3.66 m x 1.00 m (12' x 39.5")	#56260 / #56418 #56419	P61783ASS18	26
3.66 m x 1.00 m (12' x 39.5")	#56709 / #56731	P61783ASS18	26
3.66 m x 1.22 m (12' x 48")	#56420 / #56421	P61783ASS18	26
4.27 m x 84 cm (14' x 33")	#56595 / #56597	P61796ASS18	30
4.27 m x 1.07 m (14' x 42")	#56949 / #56950	P61796ASS18	30
4.57 m x 1.07 m (15' x 42")	#56488 / #56686	P61796ASS18	32
4.57 m x 1.22 m (15' x 48")	#56438 / #56439	P61796ASS18	32
5.49 m x 1.22 m (18' x 48")	#56462 / #56463	P61754ASS18	38

H



Fædder

MÅL	VARENR.	RESERVEDELSKODE	ANTAL
3.05 m x 76 cm (10' x 30")	#56406 / #56407 #56408	P61785ASS18	10
3.66 m x 76 cm (12' x 30")	#56416 / #56417	P61785ASS18	12
3.66 m x 1.00 m (12' x 39.5")	#56260 / #56418 #56419	P61785ASS18	12
3.66 m x 1.00 m (12' x 39.5")	#56709 / #56731	P61785ASS18	12
3.66 m x 1.22 m (12' x 48")	#56420 / #56421	P61785ASS18	12
4.27 m x 84 cm (14' x 33")	#56595 / #56597	P61797ASS18	14
4.27 m x 1.07 m (14' x 42")	#56949 / #56950	P61797ASS18	14
4.57 m x 1.07 m (15' x 42")	#56488 / #56686	P61797ASS18	15
4.57 m x 1.22 m (15' x 48")	#56438 / #56439	P61797ASS18	15
5.49 m x 1.22 m (18' x 48")	#56462 / #56463	P61802ASS18	18

I



Stiftpakning

MÅL	VARENR.	RESERVEDELSKODE	ANTAL
3.05 m x 76 cm (10' x 30")	#56406 / #56407 #56408	P61755ASS18	22
3.66 m x 76 cm (12' x 30")	#56416 / #56417	P61755ASS18	26
3.66 m x 1.00 m (12' x 39.5")	#56260 / #56418 #56419	P61755ASS18	26
3.66 m x 1.00 m (12' x 39.5")	#56709 / #56731	P61755ASS18	26
3.66 m x 1.22 m (12' x 48")	#56420 / #56421	P61755ASS18	26
4.27 m x 84 cm (14' x 33")	#56595 / #56597	P61755ASS18	30
4.27 m x 1.07 m (14' x 42")	#56949 / #56950	P61755ASS18	30
4.57 m x 1.07 m (15' x 42")	#56488 / #56686	P61755ASS18	32
4.57 m x 1.22 m (15' x 48")	#56438 / #56439	P61755ASS18	32
5.49 m x 1.22 m (18' x 48")	#56462 / #56463	P61755ASS18	38

J



Inderdug

MÅL	VARENR.	RESERVEDELSKODE	ANTAL
3.05 m x 76 cm (10' x 30")	#56406 / #56407 #56408	P04461	1
3.66 m x 76 cm (12' x 30")	#56416 / #56417	P04465	1
3.66 m x 1.00 m (12' x 39.5")	#56260 / #56418 #56419	56418ASS19	1
3.66 m x 1.00 m (12' x 39.5")	#56709 / #56731	P04493	1
3.66 m x 1.22 m (12' x 48")	#56420 / #56421	56420ASS19	1
4.27 m x 84 cm (14' x 33")	#56595 / #56597	56595ASS19	1
4.27 m x 1.07 m (14' x 42")	#56949 / #56950	P04415	1
4.57 m x 1.07 m (15' x 42")	#56488 / #56686	56488ASS19	1
4.57 m x 1.22 m (15' x 48")	#56438 / #56439	56438ASS19	1
5.49 m x 1.22 m (18' x 48")	#56462 / #56463	56462ASS19	1

K



Slangeadapter

MÅL	VARENR.	RESERVEDELSKODE	ANTAL
3.05 m x 76 cm (10' x 30")	#56406 / #56407 #56408	P6H1419ASS16	1
3.66 m x 76 cm (12' x 30")	#56416 / #56417	P6H1419ASS16	1
3.66 m x 1.00 m (12' x 39.5")	#56260 / #56418 #56419	P6H1419ASS16	1
3.66 m x 1.00 m (12' x 39.5")	#56709 / #56731	P6H1419ASS16	1
3.66 m x 1.22 m (12' x 48")	#56420 / #56421	P6H1419ASS16	1
4.27 m x 84 cm (14' x 33")	#56595 / #56597	P6H1419ASS16	1
4.27 m x 1.07 m (14' x 42")	#56949 / #56950	P6H1419ASS16	1
4.57 m x 1.07 m (15' x 42")	#56488 / #56686	P6H1419ASS16	1
4.57 m x 1.22 m (15' x 48")	#56438 / #56439	P6H1419ASS16	1
5.49 m x 1.22 m (18' x 48")	#56462 / #56463	P6H1419ASS16	1

L



Kopholder

MÅL	VARENR.	RESERVEDELSKODE	ANTAL
3.05 m x 76 cm (10' x 30")	#56406 / #56407 #56408	P04411	2
3.66 m x 76 cm (12' x 30")	#56416 / #56417	P04411	2
3.66 m x 1.00 m (12' x 39.5")	#56260 / #56418 #56419	/	0
3.66 m x 1.00 m (12' x 39.5")	#56709 / #56731	/	0
3.66 m x 1.22 m (12' x 48")	#56420 / #56421	/	0
4.27 m x 84 cm (14' x 33")	#56595 / #56597	/	0
4.27 m x 1.07 m (14' x 42")	#56949 / #56950	/	0
4.57 m x 1.07 m (15' x 42")	#56488 / #56686	/	0
4.57 m x 1.22 m (15' x 48")	#56438 / #56439	/	0
5.49 m x 1.22 m (18' x 48")	#56462 / #56463	/	0

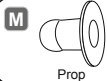

Prop

MÅL	VARENR.	RESERVEDELSKODE	ANTAL
3.05 m x 76 cm (10" x 30")	#56406 / #56407 #56408	P6C1418ASS19	2
3.66 m x 76 cm (12" x 30")	#56416 / #56417	P6C1418ASS19	2
3.66 m x 1.00 m (12" x 39.5")	#56260 / #56418 #56419	P6C1418ASS19	2
3.66 m x 1.00 m (12" x 39.5")	#56709 / #56731	P6C1418ASS19	2
3.66 m x 1.22 m (12" x 48")	#56420 / #56421	P6C1418ASS19	2
4.27 m x 84 cm (14" x 33")	#56595 / #56597	P6C1418ASS19	2
4.27 m x 1.07 m (14" x 42")	#56949 / #56950	P6C1418ASS19	2
4.57 m x 1.07 m (15" x 42")	#56488 / #56686	P6C1418ASS19	2
4.57 m x 1.22 m (15" x 48")	#56438 / #56439	P6C1418ASS19	2
5.49 m x 1.22 m (18" x 48")	#56462 / #56463	/	0



Aftømningsventilhætte

MÅL	VARENR.	RESERVEDELSKODE	ANTAL
3.05 m x 76 cm (10" x 30")	#56406 / #56407 #56408	P6H1158ASS16	1
3.66 m x 76 cm (12" x 30")	#56416 / #56417	P6H1158ASS16	1
3.66 m x 1.00 m (12" x 39.5")	#56260 / #56418 #56419	P6H1158ASS16	1
3.66 m x 1.00 m (12" x 39.5")	#56709 / #56731	P6H1158ASS16	1
3.66 m x 1.22 m (12" x 48")	#56420 / #56421	P6H1158ASS16	1
4.27 m x 84 cm (14" x 33")	#56595 / #56597	P6H1158ASS16	1
4.27 m x 1.07 m (14" x 42")	#56949 / #56950	P6H1158ASS16	1
4.57 m x 1.07 m (15" x 42")	#56488 / #56686	P6H1158ASS16	1
4.57 m x 1.22 m (15" x 48")	#56438 / #56439	P6H1158ASS16	1
5.49 m x 1.22 m (18" x 48")	#56462 / #56463	P6H1158ASS16	1

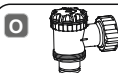

Reguleringsventil

MÅL	VARENR.	RESERVEDELSKODE	ANTAL
3.05 m x 76 cm (10" x 30")	#56406 / #56407 #56408	/	0
3.66 m x 76 cm (12" x 30")	#56416 / #56417	/	0
3.66 m x 1.00 m (12" x 39.5")	#56260 / #56418 #56419	/	0
3.66 m x 1.00 m (12" x 39.5")	#56709 / #56731	/	0
3.66 m x 1.22 m (12" x 48")	#56420 / #56421	/	0
4.27 m x 84 cm (14" x 33")	#56595 / #56597	/	0
4.27 m x 1.07 m (14" x 42")	#56949 / #56950	/	0
4.57 m x 1.07 m (15" x 42")	#56488 / #56686	/	0
4.57 m x 1.22 m (15" x 48")	#56438 / #56439	/	0
5.49 m x 1.22 m (18" x 48")	#56462 / #56463	P6(H1)510ASS16	2



Indløbssti til bassin

MÅL	VARENR.	RESERVEDELSKODE	ANTAL
3.05 m x 76 cm (10" x 30")	#56406 / #56407 #56408	/	0
3.66 m x 76 cm (12" x 30")	#56416 / #56417	/	0
3.66 m x 1.00 m (12" x 39.5")	#56260 / #56418 #56419	/	0
3.66 m x 1.00 m (12" x 39.5")	#56709 / #56731	/	0
3.66 m x 1.22 m (12" x 48")	#56420 / #56421	/	0
4.27 m x 84 cm (14" x 33")	#56595 / #56597	/	0
4.27 m x 1.07 m (14" x 42")	#56949 / #56950	/	0
4.57 m x 1.07 m (15" x 42")	#56488 / #56686	/	0
4.57 m x 1.22 m (15" x 48")	#56438 / #56439	/	0
5.49 m x 1.22 m (18" x 48")	#56462 / #56463	P6H1317ASS16	1



Afgangssti til bassin

MÅL	VARENR.	RESERVEDELSKODE	ANTAL
3.05 m x 76 cm (10" x 30")	#56406 / #56407 #56408	/	0
3.66 m x 76 cm (12" x 30")	#56416 / #56417	/	0
3.66 m x 1.00 m (12" x 39.5")	#56260 / #56418 #56419	/	0
3.66 m x 1.00 m (12" x 39.5")	#56709 / #56731	/	0
3.66 m x 1.22 m (12" x 48")	#56420 / #56421	/	0
4.27 m x 84 cm (14" x 33")	#56595 / #56597	/	0
4.27 m x 1.07 m (14" x 42")	#56949 / #56950	/	0
4.57 m x 1.07 m (15" x 42")	#56488 / #56686	/	0
4.57 m x 1.22 m (15" x 48")	#56438 / #56439	/	0
5.49 m x 1.22 m (18" x 48")	#56462 / #56463	P6H1323ASS16	1

POWER STEEL™



MÅL	VAREN.R.	RESERVEDELSKODE	ANTAL
4.27 m x 1.07 m (14' x 42")	#56664 / #56665	P61769ASS18	14
4.88 m x 1.22 m (16' x 48")	#56725 / #56726	P04737	16
4.88 m x 1.22 m (16' x 48")	#56666 / #56667	P04737	16
5.49 m x 1.22 m (18' x 48")	#56976 / #56977	P61775ASS18	18
4.27 m x 1.22 m (14' x 48")	#56443 / #56444	P05223	14
4.27 m x 1.22 m (14' x 48")	#56993 / #56994	P05223	14
4.88 m x 1.22 m (16' x 48")	#56451 / #56453	P04739	16
4.88 m x 1.22 m (16' x 48")	#56966 / #56965	P04739	16
5.49 m x 1.32 m (18' x 52")	#56884 / #56886	P05224	18
6.10 m x 1.32 m (20' x 52")	#56881 / #56883	P05224	20
6.71 m x 1.32 m (22' x 52")	#56887 / #56889	P05224	22

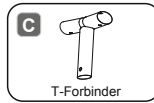

MÅL	VAREN.R.	RESERVEDELSKODE	ANTAL
4.27 m x 1.07 m (14' x 42")	#56664 / #56665	P61771ASS18	14
4.88 m x 1.22 m (16' x 48")	#56725 / #56726	P04738	16
4.88 m x 1.22 m (16' x 48")	#56666 / #56667	P04738	16
5.49 m x 1.22 m (18' x 48")	#56976 / #56977	P61777ASS18	18
4.27 m x 1.22 m (14' x 48")	#56443 / #56444	P61757ASS18	14
4.27 m x 1.22 m (14' x 48")	#56993 / #56994	P61757ASS18	14
4.88 m x 1.22 m (16' x 48")	#56451 / #56453	P61757ASS18	16
4.88 m x 1.22 m (16' x 48")	#56966 / #56965	P61757ASS18	16
5.49 m x 1.32 m (18' x 52")	#56884 / #56886	P61761ASS18	18
6.10 m x 1.32 m (20' x 52")	#56881 / #56883	P61763ASS18	20
6.71 m x 1.32 m (22' x 52")	#56887 / #56889	P61763ASS18	22

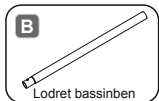

MÅL	VAREN.R.	RESERVEDELSKODE	ANTAL
4.27 m x 1.07 m (14' x 42")	#56664 / #56665	P61770ASS18	14
4.88 m x 1.22 m (16' x 48")	#56725 / #56726	P04736	16
4.88 m x 1.22 m (16' x 48")	#56666 / #56667	P04736	16
5.49 m x 1.22 m (18' x 48")	#56976 / #56977	P61776ASS18	18
4.27 m x 1.22 m (14' x 48")	#56443 / #56444	P61343ASS16	14
4.27 m x 1.22 m (14' x 48")	#56993 / #56994	P61343ASS16	14
4.88 m x 1.22 m (16' x 48")	#56451 / #56453	P61343ASS16	16
4.88 m x 1.22 m (16' x 48")	#56966 / #56965	P61343ASS16	16
5.49 m x 1.32 m (18' x 52")	#56884 / #56886	P61352ASS16	18
6.10 m x 1.32 m (20' x 52")	#56881 / #56883	P61352ASS16	20
6.71 m x 1.32 m (22' x 52")	#56887 / #56889	P61352ASS16	22

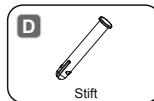

MÅL	VAREN.R.	RESERVEDELSKODE	ANTAL
4.27 m x 1.07 m (14' x 42")	#56664 / #56665	P61754ASS18	30
4.88 m x 1.22 m (16' x 48")	#56725 / #56726	P61754ASS18	34
4.88 m x 1.22 m (16' x 48")	#56666 / #56667	P61754ASS18	34
5.49 m x 1.22 m (18' x 48")	#56976 / #56977	P61759ASS18	38
4.27 m x 1.22 m (14' x 48")	#56443 / #56444	P61754ASS18	30
4.27 m x 1.22 m (14' x 48")	#56993 / #56994	P61754ASS18	30
4.88 m x 1.22 m (16' x 48")	#56451 / #56453	P61754ASS18	34
4.88 m x 1.22 m (16' x 48")	#56966 / #56965	P61754ASS18	34
5.49 m x 1.32 m (18' x 52")	#56884 / #56886	P61759ASS18	38
6.10 m x 1.32 m (20' x 52")	#56881 / #56883	P61759ASS18	42
6.71 m x 1.32 m (22' x 52")	#56887 / #56889	P61759ASS18	46



Fødder

MÅL	VARENR.	RESERVEDELSKODE	ANTAL
4.27 m x 1.07 m (14' x 42")	#56664 / #56665	P61756ASS18	14
4.88 m x 1.22 m (16' x 48")	#56725 / #56726	P61756ASS18	16
4.88 m x 1.22 m (16' x 48")	#56666 / #56667	P61756ASS18	16
5.49 m x 1.22 m (18' x 48")	#56976 / #56977	P61760ASS18	18
4.27 m x 1.22 m (14' x 48")	#56443 / #56444	P61756ASS18	14
4.27 m x 1.22 m (14' x 48")	#56993 / #56994	P61756ASS18	14
4.88 m x 1.22 m (16' x 48")	#56451 / #56453	P61756ASS18	16
4.88 m x 1.22 m (16' x 48")	#56966 / #56965	P61756ASS18	16
5.49 m x 1.32 m (18' x 52")	#56884 / #56886	P61760ASS18	18
6.10 m x 1.32 m (20' x 52")	#56881 / #56883	P61760ASS18	20
6.71 m x 1.32 m (22' x 52")	#56887 / #56889	P61760ASS18	22



Inderdug

MÅL	VARENR.	RESERVEDELSKODE	ANTAL
4.27 m x 1.07 m (14' x 42")	#56664 / #56665	56664ASS19	1
4.88 m x 1.22 m (16' x 48")	#56725 / #56726	P04742	1
4.88 m x 1.22 m (16' x 48")	#56666 / #56667	P04744	1
5.49 m x 1.22 m (18' x 48")	#56976 / #56977	P04424	1
4.27 m x 1.22 m (14' x 48")	#56443 / #56444	56444ASS19	1
4.27 m x 1.22 m (14' x 48")	#56993 / #56994	P04750	1
4.88 m x 1.22 m (16' x 48")	#56451 / #56453	P04746	1
4.88 m x 1.22 m (16' x 48")	#56966 / #56965	P04748	1
5.49 m x 1.32 m (18' x 52")	#56884 / #56886	P04418	1
6.10 m x 1.32 m (20' x 52")	#56881 / #56883	P04420	1
6.71 m x 1.32 m (22' x 52")	#56887 / #56889	P04422	1



Stiftpakning

MÅL	VARENR.	RESERVEDELSKODE	ANTAL
4.27 m x 1.07 m (14' x 42")	#56664 / #56665	P61755ASS18	30
4.88 m x 1.22 m (16' x 48")	#56725 / #56726	P61755ASS18	34
4.88 m x 1.22 m (16' x 48")	#56666 / #56667	P61755ASS18	34
5.49 m x 1.22 m (18' x 48")	#56976 / #56977	P61755ASS18	38
4.27 m x 1.22 m (14' x 48")	#56443 / #56444	P61755ASS18	30
4.27 m x 1.22 m (14' x 48")	#56993 / #56994	P61755ASS18	30
4.88 m x 1.22 m (16' x 48")	#56451 / #56453	P61755ASS18	34
4.88 m x 1.22 m (16' x 48")	#56966 / #56965	P61755ASS18	34
5.49 m x 1.32 m (18' x 52")	#56884 / #56886	P61755ASS18	38
6.10 m x 1.32 m (20' x 52")	#56881 / #56883	P61755ASS18	42
6.71 m x 1.32 m (22' x 52")	#56887 / #56889	P61755ASS18	46



Slangeadapter

MÅL	VARENR.	RESERVEDELSKODE	ANTAL
4.27 m x 1.07 m (14' x 42")	#56664 / #56665	P6H1419ASS16	1
4.88 m x 1.22 m (16' x 48")	#56725 / #56726	P6H1419ASS16	1
4.88 m x 1.22 m (16' x 48")	#56666 / #56667	P6H1419ASS16	1
5.49 m x 1.22 m (18' x 48")	#56976 / #56977	P6H1419ASS16	1
4.27 m x 1.22 m (14' x 48")	#56443 / #56444	P6H1419ASS16	1
4.27 m x 1.22 m (14' x 48")	#56993 / #56994	P6H1419ASS16	1
4.88 m x 1.22 m (16' x 48")	#56451 / #56453	P6H1419ASS16	1
4.88 m x 1.22 m (16' x 48")	#56966 / #56965	P6H1419ASS16	1
5.49 m x 1.32 m (18' x 52")	#56884 / #56886	P6H1419ASS16	1
6.10 m x 1.32 m (20' x 52")	#56881 / #56883	P6H1419ASS16	1
6.71 m x 1.32 m (22' x 52")	#56887 / #56889	P6H1419ASS16	1

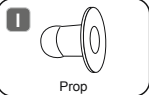

MÅL	VARENR.	RESERVEDELSKODE	ANTAL
4.27 m x 1.07 m (14' x 42")	#56664 / #56665	P6C1418ASS19	2
4.88 m x 1.22 m (16' x 48")	#56725 / #56726	/	0
4.88 m x 1.22 m (16' x 48")	#56666 / #56667	/	0
5.49 m x 1.22 m (18' x 48")	#56976 / #56977	/	0
4.27 m x 1.22 m (14' x 48")	#56443 / #56444	P6C1418ASS19	2
4.27 m x 1.22 m (14' x 48")	#56993 / #56994	P6C1418ASS19	2
4.88 m x 1.22 m (16' x 48")	#56451 / #56453	/	0
4.88 m x 1.22 m (16' x 48")	#56966 / #56965	/	0
5.49 m x 1.32 m (18' x 52")	#56884 / #56886	/	0
6.10 m x 1.32 m (20' x 52")	#56881 / #56883	/	0
6.71 m x 1.32 m (22' x 52")	#56887 / #56889	/	0

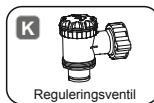

MÅL	VARENR.	RESERVEDELSKODE	ANTAL
4.27 m x 1.07 m (14' x 42")	#56664 / #56665	/	0
4.88 m x 1.22 m (16' x 48")	#56725 / #56726	P6(H1)510ASS16	2
4.88 m x 1.22 m (16' x 48")	#56666 / #56667	P6(H1)510ASS16	2
5.49 m x 1.22 m (18' x 48")	#56976 / #56977	P6(H1)510ASS16	2
4.27 m x 1.22 m (14' x 48")	#56443 / #56444	/	0
4.27 m x 1.22 m (14' x 48")	#56993 / #56994	/	0
4.88 m x 1.22 m (16' x 48")	#56451 / #56453	P6(H1)510ASS16	2
4.88 m x 1.22 m (16' x 48")	#56966 / #56965	P6(H1)510ASS16	2
5.49 m x 1.32 m (18' x 52")	#56884 / #56886	P6(H1)510ASS16	2
6.10 m x 1.32 m (20' x 52")	#56881 / #56883	P6(H1)510ASS16	2
6.71 m x 1.32 m (22' x 52")	#56887 / #56889	P6(H1)510ASS16	2



MÅL	VARENR.	RESERVEDELSKODE	ANTAL
4.27 m x 1.07 m (14' x 42")	#56664 / #56665	P6H1158ASS16	1
4.88 m x 1.22 m (16' x 48")	#56725 / #56726	P6H1158ASS16	1
4.88 m x 1.22 m (16' x 48")	#56666 / #56667	P6H1158ASS16	1
5.49 m x 1.22 m (18' x 48")	#56976 / #56977	P6H1158ASS16	1
4.27 m x 1.22 m (14' x 48")	#56443 / #56444	P6H1158ASS16	1
4.27 m x 1.22 m (14' x 48")	#56993 / #56994	P6H1158ASS16	1
4.88 m x 1.22 m (16' x 48")	#56451 / #56453	P6H1158ASS16	1
4.88 m x 1.22 m (16' x 48")	#56966 / #56965	P6H1158ASS16	1
5.49 m x 1.32 m (18' x 52")	#56884 / #56886	P6H1158ASS16	1
6.10 m x 1.32 m (20' x 52")	#56881 / #56883	P6H1158ASS16	1
6.71 m x 1.32 m (22' x 52")	#56887 / #56889	P6H1158ASS16	1



MÅL	VARENR.	RESERVEDELSKODE	ANTAL
4.27 m x 1.07 m (14' x 42")	#56664 / #56665	/	0
4.88 m x 1.22 m (16' x 48")	#56725 / #56726	P6H1317ASS16	1
4.88 m x 1.22 m (16' x 48")	#56666 / #56667	P6H1317ASS16	1
5.49 m x 1.22 m (18' x 48")	#56976 / #56977	P6H1317ASS16	1
4.27 m x 1.22 m (14' x 48")	#56443 / #56444	/	0
4.27 m x 1.22 m (14' x 48")	#56993 / #56994	/	0
4.88 m x 1.22 m (16' x 48")	#56451 / #56453	P6H1317ASS16	1
4.88 m x 1.22 m (16' x 48")	#56966 / #56965	P6H1317ASS16	1
5.49 m x 1.32 m (18' x 52")	#56884 / #56886	P6H1317ASS16	1
6.10 m x 1.32 m (20' x 52")	#56881 / #56883	P6H1317ASS16	1
6.71 m x 1.32 m (22' x 52")	#56887 / #56889	P6H1317ASS16	1



MÅL	VARENR.	RESERVEDELSKODE	ANTAL
4.27 m x 1.07 m (14" x 42")	#56664 / #56665	/	0
4.88 m x 1.22 m (16" x 48")	#56725 / #56726	P6H1323ASS16	1
4.88 m x 1.22 m (16" x 48")	#56666 / #56667	P6H1323ASS16	1
5.49 m x 1.22 m (18" x 48")	#56976 / #56977	P6H1323ASS16	1
4.27 m x 1.22 m (14" x 48")	#56443 / #56444	/	0
4.27 m x 1.22 m (14" x 48")	#56993 / #56994	/	0
4.88 m x 1.22 m (16" x 48")	#56451 / #56453	P6H1323ASS16	1
4.88 m x 1.22 m (16" x 48")	#56966 / #56965	P6H1323ASS16	1
5.49 m x 1.32 m (18" x 52")	#56884 / #56886	P6H1323ASS16	1
6.10 m x 1.32 m (20" x 52")	#56881 / #56883	P6H1323ASS16	1
6.71 m x 1.32 m (22" x 52")	#56887 / #56889	P6H1323ASS16	1

BEMÆRK: Nogle af delene er i forvejen monteret på bassinet.

Tjekliste til før montering

- Bassinet skal placeres på et helt fladt og vandret underlag. Sæt ikke bassinet op, hvis overfladen er skrå eller hælder.
- Den valgte placering skal kunne holde til den forventede belastning og bære den ensartet i al den tid, bassinet er rejst op stedet. Desuden skal stedet være fladt og ryddet for alle genstande som sten, kviste og lignende.
- Bassinet skal være på afstand af alle genstande, som børn kan bruge til at kravle op i bassinet.
- Placer bassinet ved et tilstrækkeligt stort afløb, som kan klare et overløb eller en tømning af bassinet. Vi anbefaler at vælge et sted, der er mindst 6 meter væk fra huset.

Forkerte forhold til opsætning af bassinet:

- På ujævn underlag kan bassinet falde sammen og forårsage alvorlig personskade og/eller beskadige personlig ejendom, og medføre bortfald af garantien og al reklameringsret.
- Sand må ikke anvendes til at danne et jævnt underlag, jorden skal graves ud og nødvendigvis.
- Lige under luftledninger eller træer. Sørg for, at stedet ikke indeholder nedgravede forsyningsrør, ledninger eller kabler af nogen art.
- Placer ikke bassinet på underlag i form af indkørsler, træterrasser, platforme, grus eller asfalt. Det valgte sted skal være fast nok til at klare presset fra vandet. Mudder, sand, blødt / løst jord eller asfalt er uegnet.
- Græs eller anden beplantning under produktet vil dø og kan udvikle lugt og slim, så vi tilråder at fjerne alt græs fra det valgte sted.
- Undgå områder med aggressive plante- og ukrudtsarter, der kan vokse gennem underlag og bassinvæg.

Før installation:

Bestway kan ikke holdes ansvarlig for skade på bassinet forårsaget af fejlhåndtering eller manglende evne til at følge disse instruktioner.

- Læg alle dele ud og vær sikker på, at du har de korrekte antal, som de er vist i komponentlisten. Hvis du mangler en del, skal du ikke samle bassinet, kontakt i stedet vores Kundeserviceafdeling for assistance.
- Spred bassinet ud og sikr, at den rigtige side vender opad, lad

den være udsat for direkte sollys i 1 time eller mere, så bassinet er mere fleksibelt, når det sættes op.

- Sæt bassinet ved et egnet afløb, der kan klare et overløb eller en tømning af bassinet og sikre, at bassinets indløb A og afløb B er korrekt placeret, så filterpumpen kan kobles til en størkildle.

BEMÆRK:

- Brug ikke forlængerledninger på pumpen.
- Træk ikke bassinet hen over jorden, da det kan skade det.
- Tjek med den lokale forvaltning vedrørende vedtægter omkring hegn, barrierer, lys og sikkerhedskrav, og sørg for at følge alle love.
- Hvis der er en filterpumpe, se pumpens manual for instruktioner.

Stigen skal passe til bassinets størrelse og må kun bruges til at komme i og op af bassinet. Det er forbudt at overskride stignens tilladte lasteevne. Kontroller jævnligt, om stigen er korrekt samlet.

⚠ ADVARSEL

Læs omhyggeligt alle oplysninger i denne brugervejledning og forstå dem, før du installerer og bruger svømmebassin. Disse advarsler, vejledninger og retringslinjer for sikkerhed behandler visse almindelige sikkerhedsrisici ved afslapning og leg ved vandet, men de kan ikke dække alle risici og farer i alle tilfælde. Vær altid forsigtig, brug almindelig sund fornuft og god dømmekraft, når du nyder enhver form for aktivitet ved vandet. Behold alle oplysninger til senere brug.

Sikkerhed for ikke-svømmere

- Uafbrudt, aktiv og årvågent opsyn med svage svømmere og ikke-svømmere af en kompetent voksen er påkrævet hele tiden (Husk at børn under fem år dem med den højeste risiko for drukneulykker).
- Udpeg en kompetent voksen til at overvære, hver gang det bliver brugt.
- Svage svømmere eller ikke-svømmere skal bære deres personlige beskyttelsesudstyr, når de bruger bassinet.
- Når bassinet ikke er i brug eller ikke er under opsyn, fjernes alt legetøj fra svømmebassinet og dets omgivelser for at undgå at lokke børn til bassinet.

Sikkerhedsinstruktioner

- For at forebygge drukneulykker med børn tilrådes det at sikre adgangen til bassinet med en beskyttelsesanordning. For at forhindre børn i at klatre op over til- og afløbsventilen anbefales det at opsætte en spærring (og sikre alle døre og vinduer, hvor det er relevant) for at forhindre uautoriseret adgang til svømmebassin.
- Spærringer, bassindækkener, bassinalarmer eller lignende sikkerhedsanordninger er nyttige hjælpemidler, men de erstatter ikke et konstant opsyn af en kompetent voksen.

Sikkerhedsudstyr

- Det anbefales at holde redningsudstyr (f.eks. en redningskrans) ved bassinet.
- Har en telefon, der fungerer, og en liste med nødtelefonnumre ved bassinet.

Sikker brug af bassinet

- Prøv at opfordre alle brugere, især børn, til at lære at svømme.
- Lær grundlæggende livreddende førstehjælp (kunstigt åndedræt, hjertemassage) og ofprisk denne viden med jævne mellemrum. Dette kan gøre en livreddende forskel i tilfælde af en ulykke.
- Instruer alle brugere af bassinet, også børnene, i hvad de skal gøre i et ulykkestilfælde.
- Spring ikke ud på lavt vand. Dette kan medføre alvorlige skader og livsfare.
- Brug ikke svømmebassin under indtagelse af alkohol eller medicin, der kan nedsætte din evne til sikker brug af bassinet.
- Når der anvendes bassindækkener, skal de fjernes helt fra vandet, før der gives adgang til bassinet.
- Beskyt brugerne af bassinet mod vandbetingede sygdomme ved at holde bassinvedet under behandling og ved at praktisere en god hygiejne. Se retringslinjerne for vandbehandling i brugervejledningen.
- Opbevar kemikalier (f.eks. til vandbehandling, rengøring eller desinfektion) uden for børns rækkevidde.
- Brug skiltning som anvist i det følgende. Skiltningen skal opsættes på et iøjnefaldende sted inden for 2 meter fra bassinet.



Hold altid børn under opsyn, når de er i nærheden af bassinet. Ingen dykning.

- Aftagelige stiger skal placeres på et vandret underlag.
- Uanset de anvendte materialer, der er anvendt til svømmebassinet, skal de tilgængelige overflader kontrolleres regelmæssigt for at undgå personskader.
- Effterse regelmæssigt bolte og skruer, fjern splinter eller alle skarpe kanter for at undgå skader.

FORSIGTIG: Efterlad ikke det tømte bassin udenfor. Det tomme bassin kan blive deformeret og/eller blive blæst væk af vinden.

- Hvis der er en filterpumpe, henvises til vejledningerne i pumpebrugsanvisning.

ADVARSEL! Pumpen kan ikke anvendes, når der er mennesker i bassinet!

- Hvis der er en filterpumpe, henvises til vejledningerne i pumpebrugsanvisning.

ADVARSEL! Brugen af et bassin medfører, at man skal overholde sikkerhedsanvisningerne i vejledningen til betjening og vedligehold. For at forhindre drukneulykker eller andre alvorlige skader, skal man være særligt opmærksom på risikoen for utilsigtet adgang til svømmebassinet for børn under 5 år ved at afspærre adgangen til det og under badning holde dem under konstant opsyn af en voksen.

Læs dette omhyggeligt, og opbevar det til fremtidig brug.

Installationen tager normal cirka 20-30 minutter med 2-3 personer eksklusiv jordarbejde og påfyldning.

VÆLG DET RIGTIGE STED

BEMÆRK: Bassinet skal placeres på en helt flad og plan overflade. Placer ikke bassinet, hvor overfladen er skrå eller hælder.

Korrekte forhold til opsætning af bassinet:

- Den valgte placering skal kunne holde til den forventede belastning og bære den ensartet i al den tid, bassinet er rejst op stedet. Desuden skal stedet være fladt og ryddet for alle genstande som sten, kviste og lignende.
- Vi anbefaler at placere bassinet på afstand af alle genstande, som børn kan bruge til at kravle op i bassinet.
- BEMÆRK:** Placer bassinet ved et tilstrækkeligt stort afløb, som kan klare et overløb eller en tømning af bassinet.

Forkerte forhold til opsætning af bassinet:

- På ujævnt underlag kan bassinet falde sammen og forårsage alvorlig personskade og/eller beskadige personlig ejendom, og medføre bortfald af garantien og al reklamationsret.
- Sand må ikke anvendes til at danne et jævnt underlag, jorden skal graves ud om nødvendigt.
- Lige under luftledninger eller træer. Sørg for, at stedet ikke indeholder nedgravede forsyningsrør, ledninger eller kabler af nogen art.
- Placer ikke bassinet på underlag i form af indkørsler, træterrasser, platforme, grus eller asfalt. Det valgte sted skal være fast nok til at klare presset fra vandet. Mudder, sand,

blødt / løst jord eller tjære er uegnet.

- Græs eller anden beplantning under produktet vil dø og kan udvikle lugt og slim, så vi tilråder at fjerne alt græs fra det valgte sted.

- Undgå områder med aggressive plante- og ukrudtsarter, der kan vokse gennem underlag og bassinvæg.

BEMÆRK: Tjek med den lokale forvaltning vedrørende vedtægter omkring hegn, barrierer, lys og sikkerhedskrav, og søg for at følge alle love.

BEMÆRK: Hvis der er en filterpumpe, se pumpebrugsanvisning for instruktioner.

BEMÆRK: Stigen skal passe til bassinets størrelse og må kun bruges til at komme i og op af bassinet. Det er forbudt at overskride stignens tilladte lastevne. Kontroller jævnligt, om stigen er korrekt samlet.

VEDLIGEHOLDELSE AF POOLEN

Advarsel: Hvis du ikke overholder nedenstående vedligeholdelsesinstruktioner, kan det være sundhedsfarligt, især for børn. Behandlingen af bassin vandet er afgørende vigtig for brugernes sikkerhed. Forkert brug af kemikalierne kan medføre skader på ejendom og personskader.

BEMÆRK: Pumpen anvendes til at cirkulere vandet rundt og til at filtrere små partikler fra for at holde vandet rent og filtrere små partikler. For at holde dit bassin rent og hygiejnisk, er du nødt til at tilsætte kemikalier.

1. Det tilrådes ikke at fylde bassinet med opsamlingsvand eller drænvand: Disse former for vand indeholder forurenende stoffer som nitrater og fosfater. Det tilrådes at påfylde bassinet med vand fra den offentlige vandforsyning.
2. Hold altid bassinet rent og anvend de korrekte bassinkemikalier. Uhygiejnisk vand er en alvorlig sundhedsrisiko. Det tilrådes at bruge desinficerende udfældende, syre- eller baseregulerende midler til bassinets vandbehandling.
3. Rengør PVC-dugen regelmæssigt med ikke-ridsende børster eller en bassinstøvsuger.
4. Gennem hele sæsonen må vandfiltreringssystemet køre længe nok hver dag til at rengøre alt vand i bassinet.
5. Kontrollér filterpatronen (eller sandet i et sandfilter) med jævne mellemrum og udskift snarvede filtre (eller sand).
6. Kontrollér regelmæssigt skruer, bolte og alle metaldele for rust. Udskift om nødvendigt.
7. Hvis det regner, kontrolleres, at vandstanden ikke er højere end det angivne niveau. Hvis vandet overstiger det angivne niveau, tømmes bassinet til det anførte niveau.
8. Benyt ikke pumpen, mens bassinet er i brug.
9. Dæk bassinet til, når det ikke er i brug.
10. Til behandlingen af bassin vandet er pH-værdien meget vigtig.

FORSIGTIG: Efterlad ikke det tømte bassin udenfor.

Følgende parametre sikrer en god vandkvalitet.

Parametre	Værdier
Vandets klarhed	Bassinbunden skal være tydelig
Vandets farve	Der må ikke kunne ses nogen farvning
Uklarhed i FNU/NTU	maks. 1,5 (helst under 0,5)
Nitratkoncentration over påfyldningsvandet i mg/l	maks. 20
Totalt indhold af organisk kulstof (TOC) i mg/l	maks. 4,0
Redoxpotentiale sammenholdt med Ag/AgCl 3,5 m KCl i mV	min. 650
pH-værdi	6,8 til 7,6
Ubundet aktivt klor (uden cyanursyre) i mg/l	0,3 til 1,5
Ubundet klor anvendt sammen med cyanursyre i mg/l	1,0 til 3,0
Cyanursyre i mg/l	maks. 100
Bundet klor i mg/l	maks. 0,5 (helst tæt på 0,0 mg/l)

FORSIGTIG: Benyt ikke pumpen, mens bassinet er i brug. I sæsonen for brug af bassinet skal filtreringssystemet nødvendigvis anvendes hver dag, nok til at sikre mindst én komplet fornyelse af vandmængden.

Reparation

Tjek bassinet for lækager nær ventiler eller sømmene, tjek bunddugen for tydeligt vandtab. Tilføj ikke kemikalier, før dette er gjort.

BEMÆRK: I tilfælde af utætheder lappes bassinet med den medfølgende reparationslap med klæbeside til undervandsbrug. Yderligere oplysninger findes i afsnittet med ofte stillede spørgsmål.

Afmontering

1. Skru toppen af afløbsventilen på ydersiden af bassinet af mod uret og tag den af.
2. Forbind adapteren med slangen og læg den anden ende af slangen i området, hvor du vil tømme dit bassin. (Undersøg lokale regler om omkring afløbning).
3. Skru kontrolringen af slangeadapteren med uret på afløbsventilen. Afløbsventilen vil være åben, og vandet begynder automatisk at løbe ud. Åbn afløbsventilen til maks. position.

FORSIGTIG: Vandets flow kan kontrolleres med kontrolringen.

4. Når afløbningen er færdig, skrues kontrolringen af for at lukke ventilen.
 5. Frakobl slangen.
 6. Skru toppen tilbage på aflømningsventilen.
 7. Lad bassinet lufttørre.
- FORSIGTIG:** Efterlad ikke det tømte bassin udenfor.

Opbevaring og vinterklargøring

1. Fjern alt tilbehør og alle reservedele fra bassinet og opbevar dem rent og tørt.
2. Når bassinet er fuldstændigt tørt, drysses det med talkumpulver for at undgå, at bassinet klister sammen. Fold bassinet omhyggeligt. Hvis bassinet ikke er fuldstændigt tørt, kan dette resultere i mug og skader på bassinet's dug.
3. Opbevar kant og tilbehør på et tørt sted med en moderat temperatur mellem 5°C og 38°C.
4. I en regnfyldt periode skal bassin og tilbehør også opbevares efter ovenstående instruktioner.
5. Forkert tømming af bassinet kan medføre alvorlig personskade og/eller skade på personlige ejendele.
6. Vi tilråder kraftigt, at bassinet adskilles uden for sæsonen (vintermånederne). Opbevar det på et tørt sted uden for børns rækkevidde.

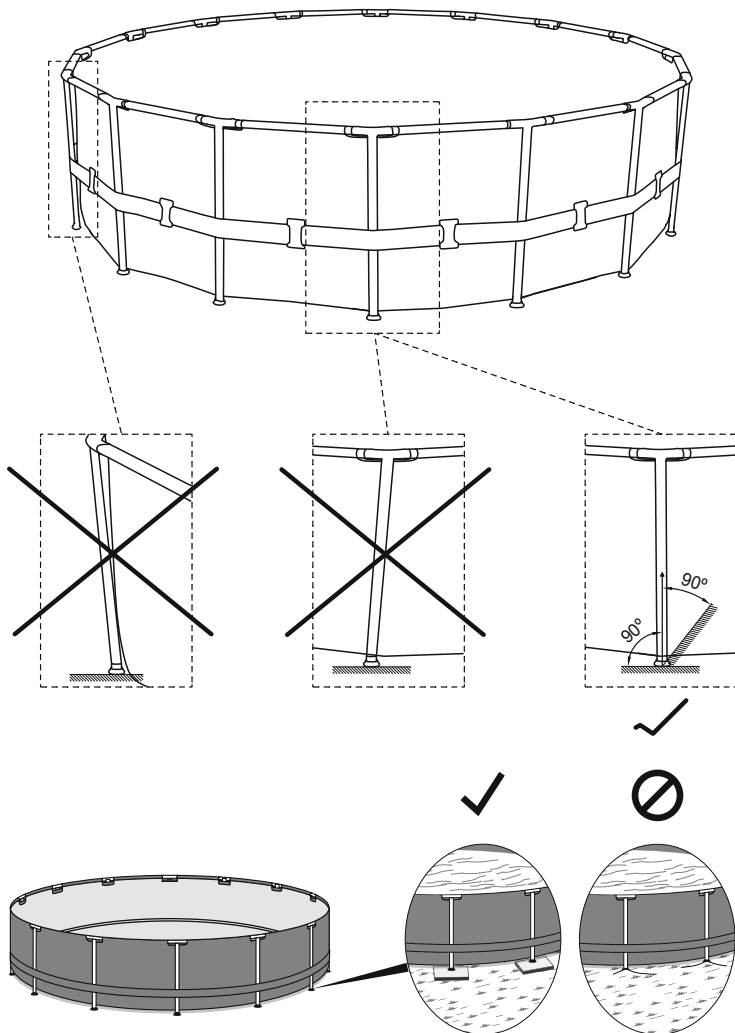

1

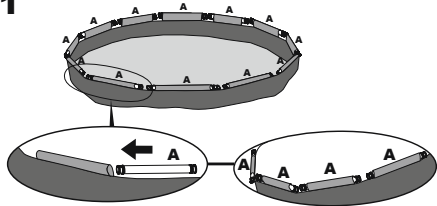

2

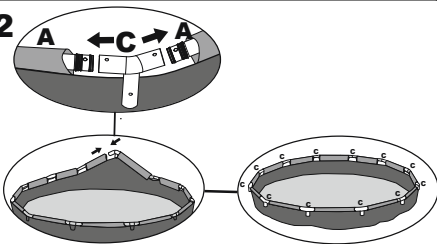

3

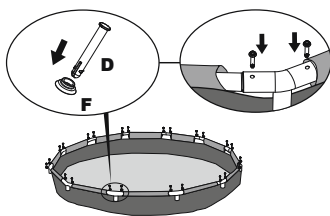

4

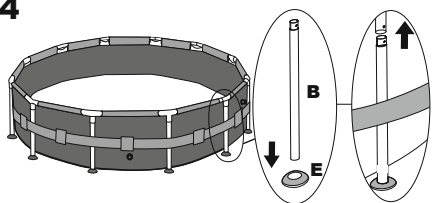

5

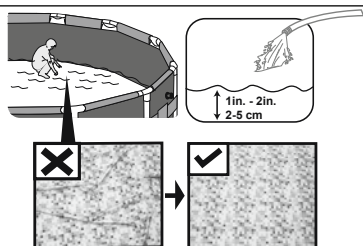

Montering uden værktøj

For at forlænge bassinet's levetid er det vigtigt at pudre det øverste gelænder med talkum før montering. Talkum medfølger ikke men er nemt at købe i handlen.

Opsætning

Bestway Inflatables vil ikke holdes ansvarlige for skade på bassinet forårsaget af mishandling eller manglende evne til at følge disse instruktioner.

1. Læg alle dele ud og vær sikker på, at du har dem alle, som de er listet i vejledningen. Hvis du mangler en del, skal du ikke samle bassinet, kontakt i stedet vores Kundeserviceafdeling for assistance.
2. Spred bassinet ud og sørg for, at den rigtige side vender opad, lad den være udsat for direkte sollys i 1 time eller mere, så bassinet er mere fleksibelt, når det sættes op.
3. Sæt bassinet ved et egnet afløb, der kan klare et overløb eller en tømming af bassinet og sikre, at bassinets indløb A og afløb B er korrekt placeret, så filterpumpen kan kobles til en strømkilde.

BEMÆRK: Brug ikke forlængerledninger på pumpen.

PAS PÅ: Træk ikke bassinet hen over jorden, da det kan skade det.

BEMÆRK: Når poolens stålramme er samlet, skal det sikres, at de lodrette stivere står vinkelret på jorden. Hvis de ikke står vinkelret, kan de blive bøjet.

BEMÆRK: Saml ikke med poolben på en blød græsplæne. Hvis du skal samle poolen på et blødt underlag, skal træplader (ikke inkluderet) placeres under fødderne på de lodrette understøtninger for at fordele vægten lige. Træpladerne skal opfylde to betingelser:

- 1). Tykkelsen skal være mindre end 1 cm.
- 2). Pladen må ikke være i kontakt med bassinforingen.

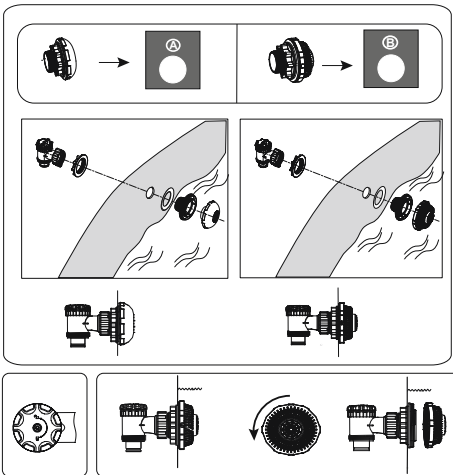

Samling af forbindelsesventil

Til bassin med forbindelsesventil.

BEMÆRK: Hvis du vil forbinde andre bassinrensesæt til bassinet med tilslutningsventilen, skal du tage snavssien af tilkoblingen.

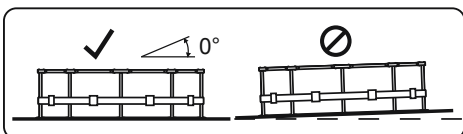
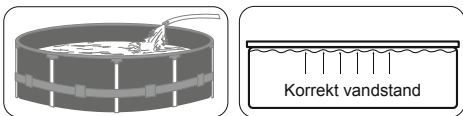

PÅFYLDNING AF VAND PÅ BASSINET

FORSIGTIG: Lad ikke bassinet være uden opsyn, mens der påfyldes vand.

1. Fyld bassinet, indtil vandkapaciteten er 90%, **OVERFYLD IKKE**, da dette kan forårsage, at bassinet kolliderer. I perioder med kraftig regn er det måske nødvendigt at tømme bassinet en smule for at sikre, at vandstanden er korrekt.

2. Når påfyldningen af bassinet er færdig, kontrolleres, at vandet ikke samles i én side, så det sikres, at bassinet er i niveau. **VIGTIGT:** Hvis bassinet ikke er i niveau, drænes noget vand, og jorden gøres mere jævn ved at grave til. Forsøg aldrig at flytte bassinet, mens der er vand i, da alvorlig personskade eller skade på bassinet kan forekomme.

ADVARSEL: Din pool kan indeholde en hel del tryk. Hvis dit bassin har buler eller ulige kanter, så er bassinet ikke i niveau, og siderne kan springe, så vandet udtømmes, hvilket kan resultere i alvorlig personskade og/eller skade på ejendom.

3. Tjek bassinet for lækager nær ventiler eller sømme, tjek bunddugen for tydeligt vandtab. Tilføj ikke kemikalier, før dette er gjort.

BEMÆRK: I tilfælde af utætheder lappes bassinet med den medfølgende reparationslap med klæbeside til undervandsbrug. Yderligere oplysninger findes i afsnittet med ofte stillede spørgsmål.



For support please visit us at:
bestwaycorp.com/support

©2019 Bestway Inflatables & Material Corp.

All rights reserved/Tous droits réservés/Todos los derechos reservados/Alle Rechte vorbehalten/Tutti i diritti riservati

®™ Trademarks used in some countries under license to/

Marques ®™ utilisées dans certains pays sous la licence de/

Marcas comerciales ®™ utilizadas en algunos países bajo la licencia de/

®™ Die Warenzeichen werden in einigen Ländern verwendet unter Lizenz der/

®™ Marchi utilizzati in alcuni paesi concessi in licenza a

Bestway Inflatables & Material Corp., No.3065 Cao An Road, Shanghai, 201812, China.

Manufactured, distributed and represented in the European Union by/

Fabriqués, distribués et représentés dans l'Union Européenne par/Fabricado, distribuido y representado en la Unión Europea por/

Hergestellt, vertrieben und in der Europäischen Union vertreten von/Prodotto, distribuito e rappresentato nell'Unione Europea da

Bestway (Europe) S.r.l., Via Resistenza, 5, 20098 San Giuliano Milanese (Milano), Italy

Distributed in North America by/Distribués en Amérique du Nord par/Distribuido en Norteamérica por

Bestway (USA) Inc., 3411 E. Harbour Drive, Phoenix, Arizona 85034, United States of America

Tel: +86 21 69135588 (For U.S. and Canada)

Distributed in Latin America by/Distribués en Amérique latine par/Distribuido en Latinoamérica por/Distribuido na América Latina por

Bestway Central & South America Ltda, Salar Ascotan 1282, Parque Enea, Pudahuel, Santiago, Chile

Distributed in Australia & New Zealand by **Bestway Australia Pty Ltd, 98-104 Carnarvon Street, Silverwater, NSW 2128, Australia**

Tel: Australia: (+61) 29 0371 388; New Zealand: 0800 142 101

Exported by/Exporté par/Exportado por/Exportiert von/Esportato da

Bestway (Hong Kong) International Ltd./Bestway Enterprise Company Limited

Suite 713, 7/Floor, East Wing, Tsim Sha Tsui Centre, 66 Mody Road, Kowloon, Hong Kong

www.bestwaycorp.com

Made in China/Fabriqués en Chine/Fabricado en China/Hergestellt in China/Prodotto in Cina