

essence

Betjeningsvejledning – Lukket elektrisk markise

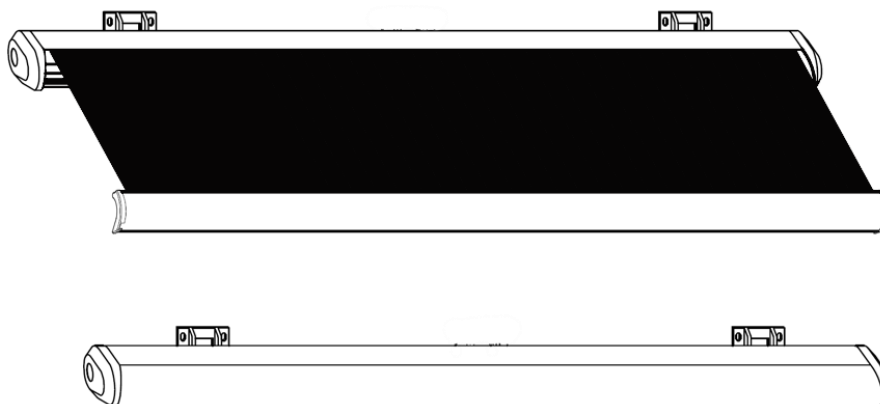

Identifikation af dele	2
Sikkerhedsinstruktion	3
Teknisk data	4
Forberedelse	4
Montage	5
Justering og betjening	8
Motor	10
Fjernbetjening	11
Vedligeholdelse	11
Rengøring	12
Afmontering	12
Opbevaring	12
Bortskaffelse	12
Reklamation	13
FAQ	14
Godkendelser	15
Importør	15



OPMÆRKSOMHED:

Læs betjeningsvejledningen grundigt før montering og brug. Gem manualen til fremtidig reference.

Kære Kunde.





Tak fordi du købte denne markise. For at få glæde af produktet i mange år og for din egen og andres sikkerhed, følg venligst montage- og betjeningsinstruktionerne.

Bliv venligst bekendt med produktet før du påbegynder montering og tager markisen i brug, for at undgå at skade produktet ved forkert brug.

IDENTIFIKATION AF DELE

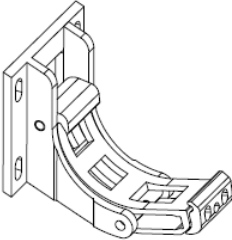
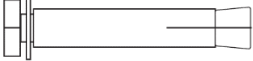
Sørg for at alle oplyste dele er leveret intakt. Hvis der mangler dele eller nogle er beskadiget, undlad at montere markisen og kontakt i stedet din leverandør.

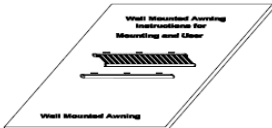
Kassen bør indeholde følgende:

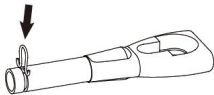
		Antal
	Markise med mærker til beslagenes placering (Vigtigt at disse mærker følges præcist!)	1
	Vægbeslag 250x200 cm, 300x250 cm og 350x300 cm 400x300 cm, 450x300 cm og 500x300 cm 550x300 cm og 600x300cm	2 3 4
	Ekspansionsbolt 250x200 cm, 300x250 cm, 350x300 cm 400x300 cm, 450x300 cm og 500x300 cm 550x300 cm og 600x300cm	8 12 16
	Håndsving	1
	Fjernbetjening	1
	Betjeningsvejledning	1
	Justeringskruetrækker	1
	Beslag til håndsving med låsering	1



OBS!

Tjek at alle delene på listen henover er modtaget og inspicér dele for skader, FØR markisen monteres.

SIKKERHEDSINSTRUKTION

ADVARSEL: For din egen og andres sikkerhed er det vigtigt, at du følger instruktionerne herunder og adlyder advarsler.

Symbolforklaring



Advarselstrekanten gør opmærksom på farlige situationer, der kan føre til død eller alvorlige skader, eller på noget der er vigtigt for markisens funktion.



Dette symbol identificerer vigtige noter.

Sikkerhedsvejledning



For at montere markisen er det nødvendigt at have teknisk viden.

Montér ikke markisen selv, men kontakt en professionel montør hvis:

- Du er usikker på, at markisen kan monteres på det sted, du har valgt til installationen.
- Du ikke forstår instruktionerne eller dele af dem.
- Du ikke har de nødvendige værktøjer til rådighed.
- Du ikke har den nødvendige tekniske viden.



Der skal mindst 2 voksne til at montere markisen, da produktet er stort og tungt. Forsøg ikke at installere markisen alene. Hvis markisen falder ned, kan det forårsage alvorlige person- og/eller materielskader. Kontakt eventuelt en autoriseret montør for hjælp.



Installer ikke markisen hvis du finder ødelagte dele eller nogle af delene mangler.
Kontakt din forhandler.



Hold børn og kæledyr væk fra arbejdsområdet under montering og justering af markisen.



Produktet og dets fastgøringsdele er kun passende til montering på en flad cementmur eller en stabil murstensmur, der ikke er pudset. Hvis muren har revner, skal du rådføre med en professionel.



Hvis din bygning har en yderbeklædning (f.eks. isolering, dobbelt murstensvæg, murstensbeklædning), bør en professionel foretage vurdering heraf og eventuelt også monteringen.



Der må ikke ændres produktets design eller struktur uden tilladelse fra fabrikanten. Ledningen må **ALDRIG** klippes.



Betjening i meget koldt vejr kan ødelægge markisen.



Betjening i snevejr kan ødelægge markisen.



I tilfælde af regn skal markisen køres ind, hvis hældningsvinklen er mindre end 14°.



Der må ikke klatres på markisen. Det er forbudt at hænge noget som helst på markisen.



Markisen SKAL monteres på beslag, som er placeret ud for de gule mærker på markisen!



Klip ikke motorens ledning, da reklamationsretten vil bortfalde. Forlæng i stedet den originale stikprop og ledning ved hjælp af forlængerledning eller stikdåse.

TEKNISK DATA

Godkendt til vindstyrke:	5 på beaufort skalaen. (38 km/t og 9 m/sek.)
Anbefalet fald:	Mindst 14 grader

FORBEREDELSE

Fjern forsigtigt markisen fra kassen og fjern skumplast, plastikposer og plastikafskærmninger fra markisen og placér forsigtigt markisen et stykke fra muren, for at undgå beskadigelser såsom ridser, snavs eller anden form for skade. Kontrollér at antallet af dele i kassen er som afsnittet "Identifikation af dele" påkræver, samt at delene er intakte. Hvis der er spørgsmål kontakt venligst leverandøren.

Nødvendigt værktøj til montage af markisen:

- ✓ Boremaskine
- ✓ Murbor 16 mm (husk at måle at de modtagne ekspansionsbolte og bor passer sammen)
- ✓ Vaterpas
- ✓ Fastnøgle (eller svensk/skruenøgle) 14 mm, 17 mm, og 19 mm
- ✓ Træhammer
- ✓ Trappetige
- ✓ Målebånd
- ✓ Kridt eller afmærkningsblyant

MONTAGE



Montering på beton- eller murstensvæg

Markisen skal installeres i mindst 2,5 meters højde og kun på en armeret betonvæg eller massivt murværk. Konsulter en professionel hvis du ikke er sikker.



Ønskes der montering i tagets udhæng, stern eller spær, vil spærbeslag være nødvendige.

Spærbeslagene kan tilkøbes hos Moreland. Konsulter en professionel, hvis du er usikker på om dit udhæng, stern eller spær kan holde til markisen.



Hvis din bygning har en yderbeklædning (f.eks. Isolering, dobbelt murstensvæg, murstensbeklædning), bør en professionel foretage vurdering heraf og eventuelt også monteringen

Hvis væggen/murværket viser revner, skal du konsultere en professionel.



Sørg for at væggen/loftet er jævnt, således vægbeslagene sidder solidt.



ADVARSEL: To voksne med teknisk viden er nødvendig for at flytte og installere markisen.



ADVARSEL: Sørg for at have målt efter på placeringen af de gule mærker, som markerer hvor markisens beslag skal sidde, før du borer.



For sikker og gnidningsfri installation er det vigtigt, at du tænker over, hvor du vil fastgøre markisen til væggen, samt måler og laver afmærkninger før du påbegynder at bore huller.

Trin 1: Højde på markise

Den anbefalede højde fra underlaget er 2.5 - 3.5 m.

Hvis du vil installere lavere end dette, skal du sikre dig at der er tilstrækkelig højde når markisen er kørt ud. Du skal samtidig sikre dig at eventuelle døre/vinduer kan åbne.

Hældning / udfald

- 5 grader hældning = 9 cm fald pr. løbende meter udfald.
- 10 grader hældning = 18 cm fald pr. løbende meter udfald.
- 15 grader hældning = 27 cm fald pr. løbende meter udfald.
- 20 grader hældning = 36 cm fald pr. løbende meter udfald.
- 25 grader hældning = 45 cm fald pr. løbende meter udfald.
- 30 grader hældning = 54 cm fald pr. løbende meter udfald.

Nødvendig loftshøjde:

Der skal være 20 cm friplads over dørkarme og kontroller at døren ikke rører markisedugen.

En markise med et udfald på 3 meter vil have et fald på 81 cm ved en hældning på 15 grader.

Tværsnit af markise

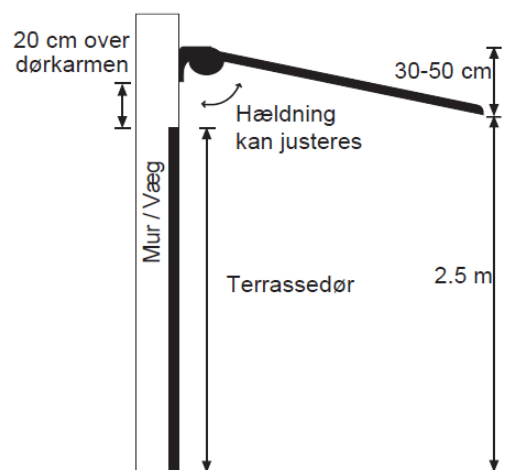

Vinklen på faldet kan tilpasses når som helst. Vinklen kan justeres fra 5 - 30 grader. Se mere på side 8.

Horisontal placering af vægbeslagene:

Markér ved hjælp af vaterpas en nøjagtig vandret linje i den ønskede højde.

 Monteringen skal være direkte i mursten eller beton. Fuger og mørtel-samlings mellem mursten er ikke altid stærke nok. Konsultér med en montør ved tvivl.

Husk at have ekstra frihøjde over beslaget, da markisens kassette går 2 cm over beslagets øverste punkt. (se mål øverst til højre)

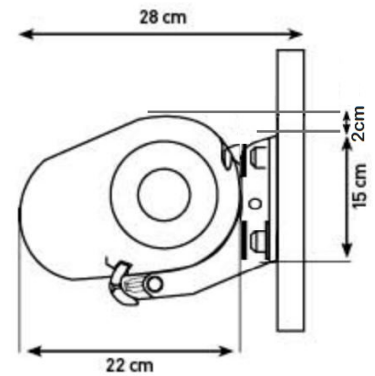

Tegn en vandret linje i positionen af den ønskede højde.

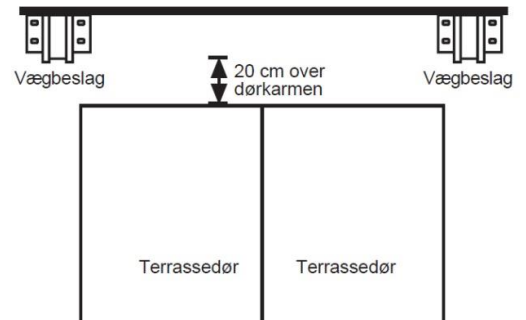

Afstanden fra markisekant til midten af beslaget efter markisens størrelse:

Markisestørrelse	Afstand fra markisekant til midten af 1. beslag	Afstand fra midten af 1. beslag til midten af 2. beslag
250 x 200 cm	12 cm	
300 x 250 cm	15 cm	
350 x 300 cm	12 cm	
400 x 300 cm	30 cm	170 cm
450 x 300 cm	50 cm	175 cm
500 x 300 cm	50 cm	200 cm
550 x 300 cm	15 cm	180 cm
600 x 300 cm	30 cm	184 cm

OBS. Ovenstående skema er kun vejledende. De gule mærker på markisen skal altid følges. Følges mærkerne ikke, bortfalder reklamationsretten på markisen, grundet fejlmontering.

Trin 2: Bor huller til beslag

Placér et vægbeslag under hver arm (plus et i midten ved markiser på 4 meters markiser og derover). Dette er for at give markisen maksimal støtte under armene, og er eneste godkendte montering af markisen.

1. Mål markisebredde (bagpå) med tommestok og noter vægbeslagets positioner i forhold til de gule mærker.
2. Tegn en vandret linje i positionen af den ønskede højde.
3. Marker 4 punkter på muren i gennem hullerne på beslaget.
4. Brug en slagborhammer med et 16 mm bor.
5. Bor 110 mm dybt hul i mursten eller betonmur (mål ekspansionsboltens størrelse inden der bores).

Dobbelttjek dine afmålinger grundigt før du borer huller i væggen.

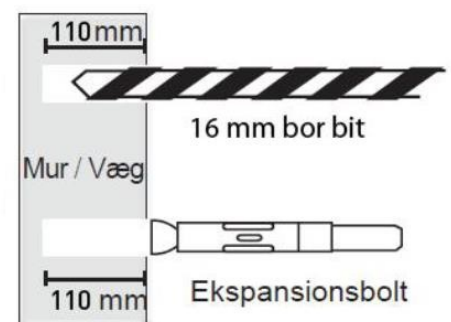
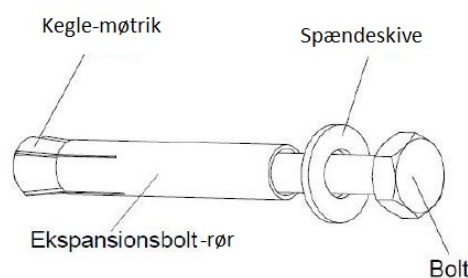

Trin 3: Montering af vægbeslag

1. Skil ekspansionsboltene i fire dele hver.
2. Saml ekspansionsboltene med bolt og spændeskive fra forsiden af vægbeslagets hul og ekspansionsboltens rør samt kegle-møtrik fra bagsiden. Se tegning til højre.
3. Når alle fire ekspansionsbolte er samlet omkring hvert vægbeslag placeres disse ud fra hullerne i væggen og presses ind. Brug eventuelt en gummihammer til at hamre dem helt ind.
4. Spænd ekspansionsboltene. Kontroller at vægbeslagene er monteret godt fast i muren, før markisen installereres. Markisens vægt kan trække beslaget ud af muren, hvis dette sker, skal møtrikkerne strammes yderligere.

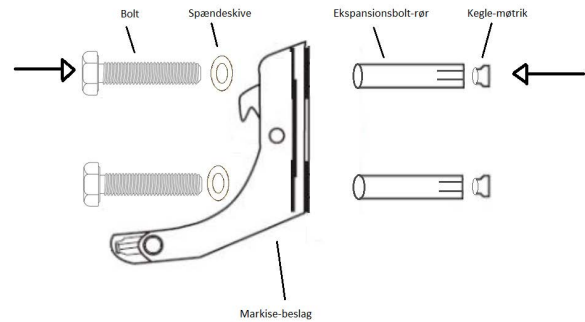

Trin 4: Montering af markisen



Markisen er meget tung, der skal mindst 2 personer til at løfte og montere markisen ind i beslagene.

Løft i begge ender af markisen, indtil markisen glider ind i vægbeslaget, først ved punktet markeret med nummer 1, dernest nummer 2.

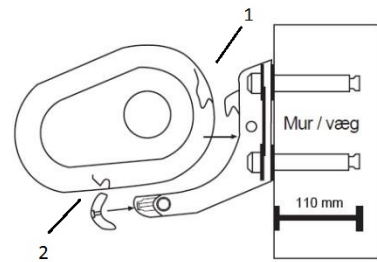

Kontroller, at den er faldet korrekt på plads. Fastgør dernæst markisen ved at spænde frontpladen på vægbeslaget så stramt som muligt. Kontroller at markisen er sikkert installeret på vægbeslagene.

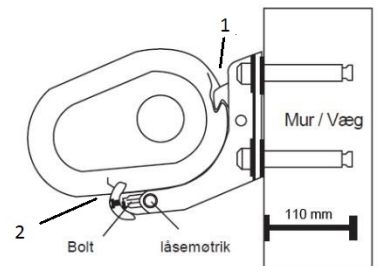

ADVARSEL: Hvis der ingen modstand er, når du trækker møtrikken ud af ekspansionsboltene, så har boltene ikke forankret sig nok, og du bliver derfor nødt til at gentage den komplette montage mindst 15 cm forskudt fra det første sted.



Så snart boltene er indført, skal beslagene sidde fast i væggen. Hvis beslagene stadig bevæger sig, skal de efterspændes.



Forsøg ikke at fastgøre vægbeslagene til løse mursten eller anden overflade, der ikke er 100% fastgjort til murværk.



Sørg for at beslagene er fastgjort til væggen, så de ikke kan trækkes ud, når markisen hænger i beslagene.



ADVARSEL: Fejlplacering og fejlagtig brug af markisen kan forårsage alvorlig fare. Monter kun markisen hvis du forstår monteringsinstruktionerne til fulde, og når du er sikker på, at muren den skal monteres på er egnet. For din egen og andres sikkerhed tag venligst kontakt til en autoriseret montør for hjælp, hvis det er nødvendigt.



ADVARSEL: Fejlmontering af beslag kan beskadige og ødelægge markisen (følg mærkerne på markisen).

Trin 5: Installér ringen til håndsving hvis ønsket.

Indfør ringen korrekt i den sekskantede stang som vist på tegningen (ringen kan ikke fjernes efter den er indført, medmindre man får fjernet låsesplitten).

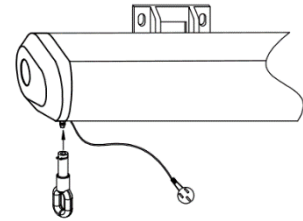

JUSTERING OG BETJENING

Vinkeljustering af hældning

Det er muligt at justere hældningsvinklen fra 5° til 30°. Vi anbefaler ikke en hældning under 14°, selvom det er muligt da vandet har svært ved at løbe af. Se eventuelt side 5, omkring hvor stort fald en ønsket hældning giver.



Forsøg ikke at tvinge den. Følger man ikke denne instruks, kan det føre til skader som ikke dækkes af reklamationsretten.

Lad være med at rulle markisen mere end ¼ af dens fulde længde, når du justerer hældningen.

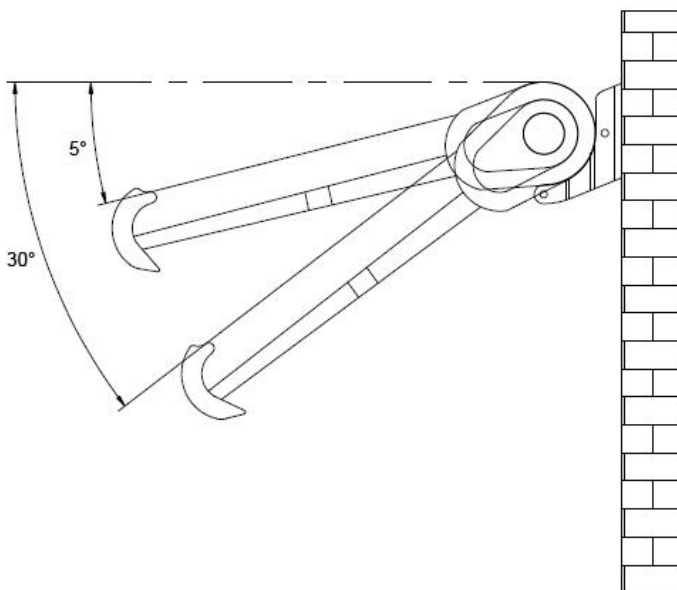

Det er muligt at justere markisedugen fra 5° til 30°. vinklen på markisen.



Det kan ødelægge markisen, hvis vinklerne ikke er de samme.

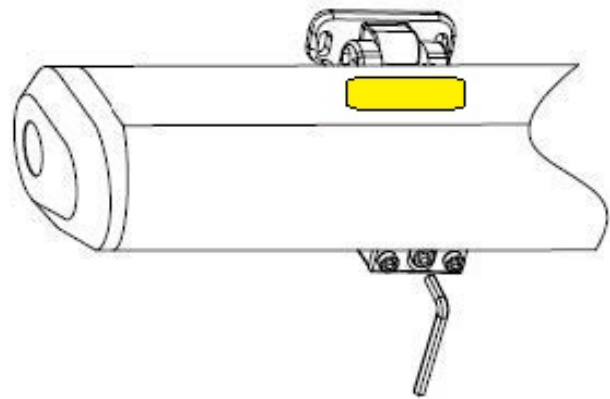

Justér vinklen ved at løsne møtrikkerne på siden af beslagene, og derefter skru på boltene i midten med en unbraconøgle.

Tilslut strøm og tryk på fjernbetjeningsknappen for at åbne markisen.

Motoren er altid kodet sammen med fjernbetjeningen fra fabrikken, og det vil ikke være nødvendigt at ændre koden, med mindre strømmen har været afbrudt til markisen flere gange efter hinanden, hvorved kommunikationen mellem de to enheder brydes. Se side 11, hvis omkodning bliver nødvendig.

Batteriet til fjernbetjeningen er af typen A27.

Elektrisk tilslutning

Markisen er udstyret med 1,5 m ledning, som sidder i venstre side, når man kigger ind på markisen som er monteret. Har du ikke en stikkontakt indenfor ledningslængden skal den forlænges med almindelig forlængerledning.

OBS! Hvis ledningen klippes bortfalder reklamationsretten på motoren.

Åben og lukning af markise

Åben og luk markisen ved hjælp af fjernbetjeningen eller brug håndsvinget til at rulle markisen frem eller tilbage. Håndsvinget følger med i pakken. Se side 8 for installation af håndsving.

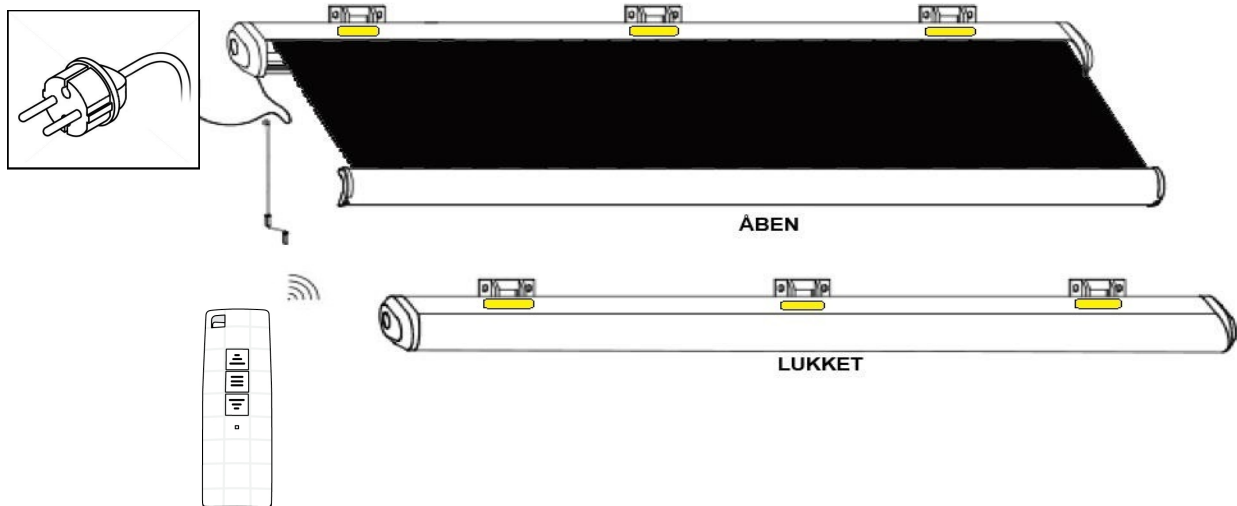

Drej ikke med håndsvinget yderligere, når markisen er lukket sammen, da dette kan skade på markisen.

- ⚠ Markisen er kun beregnet til at beskytte mod solen. Markisen må ikke bruges i perioder med kraftig vind, regn, hagl eller sne. Ved disse vejrforhold skal du rulle markisen ind med det samme.
- ⚠ Tillad aldrig børn at lege med markisen.
- ⚠ Vær sikker på at dugen er spændt. Hvis dugen ikke er spændt, når den er rullet ud skal du dreje imod uret, indtil dugen er spændt (se vejledning om justering på side 10). Der kan forekomme små bølger ved syninger og samlinger, hvilket ikke har betydning for værdien eller brugen af markisen, derfor giver det ikke reklamationsret.
- ⚠ Læg ikke objekter eller dele af din krop fx hænder på markisen, når den bliver rullet ud eller tilbage, da der vil være en risiko for krølning eller skade på markisen.
- ⚠ Tag håndsvinget ud af 'øjet'/ringen efter brug af markisen og placér den et sted udenfor børns rækkevidde, for at undgå potentiel leg med markisen.

MOTOR

Justering af den forudindstillede indstilling:

På motoren sidder der to små sekskantede skruer(unbraco) markeret med et retningsbestemt plus- og minustegn. Justér forsigtigt(halv eller kvart omgang ad gangen) på skruerne med den medfølgende specialskruetrækker for at justere hvor henholdsvis langt ud og ind markisen skal køre før motoren skal stoppe.

 Markisen kan ikke nulstilles til fabrikkens forudindstillede indstillinger.

 Overdriv ikke justeringen ved fx at spænde dugen for hårdt, da dette kan ødelægge motoren(sørg for at motoren ikke brummer, når den er i sammenfoldet eller udfoldet position). Hvis der drejes den modsatte vej, vil dugen blive løsere. Løsnes denne for meget (mere end 10 omgange) vil dugens rulle 'løsnes' så meget, at dugen blive rullet på den forkerte vej. Dette kan skade dugen. Sørg for at dugen kører ovenpå rullen ved indrulning, og ikke under, således dugen ikke slæbes hen over 'armene'.

 Justér kun med en kvart til en halv omgang ad gangen, og afprøv justeringen for der justeres yderligere. Hold godt øje og vær parat til at trykke stop, hvis det ser forkert ud.

 ADVARSEL: Hvis beslagene ikke er monteret korrekt ud for armene, kan markisen ikke lukke helt sammen. Få centimeters forkert montering af beslaget vil betyde, at markisen ikke kan lukke helt og skade markisen ved at rulle skævt ind. Se de gule mærker for korrekt placering (se også side 6) før skaden er sket.

Trin 1: Maksimal indtrækning (øverste skrue)

Ved justering på den øverste skrue (højre/venstre) justeres motorens maksimale indtrækning.

 Hvis markisen ikke trækker ordentlig ind og laver 5 cm mellemrum, når den er kørt helt ind, skal du justere den øverste skrue ved at dreje højre om, indtil mellemrummet er lukket. (overdriv ikke, da dette kan forårsage skader!)

 Hvis motoren 'brummer' og ikke slår fra efter indrulning, skal øverste skrue løsnes lidt(drejes mod venstre). Fortsæt indtil justering passer og motoren selv slår fra.

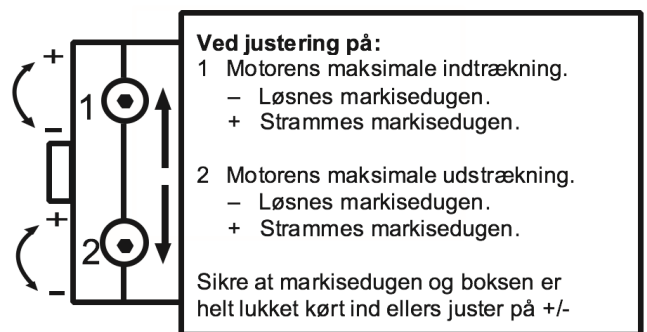

Trin 2: Maksimal udstrækning (nederste skrue)

Ved justering på den nederste skrue (højre/venstre) justeres motorens maksimale udstrækning.

 Hvis markisen er kørt helt ud og dugen hænger lidt løst, skal du dreje den nederste skrue indtil dugen er stram. Du løsner dugen ved at dreje til modsat. Brug fjernbetjening til at køre markisen ind og ud for at se om justering passer. Du bør altid være parat til at trykke stop, hvis noget kører dårligt.

 **OBS! Ved mange ind- og udrulninger i træk, kan termosikringen slå markisen fra for at beskytte den fra overbelastning. Vent 30 minutter og prøv igen.**

FJERNBETJENING

Bruger batteri CR2450 3V - Medfølger ikke

Fjernbetjeningen har 3 knapper foran. Se billedet til højre, hvad knappernes funktion er.

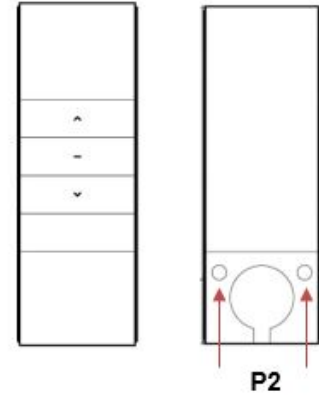

Kodning af fjernbetjening og markise:

1. Vend fjernbetjeningen om og fjern batteridækslet.
2. Afbryd strømmen til markisen i min. 10 sekunder.
3. Tilslut strømmen til markisen igen (motoren bipper én gang).
4. Tryk 2 gange på den lille knap (P2).
5. Vend fjernbetjeningen om igen.
6. Tryk på "pil ned"-tasten.





Du har ca. 10 sekunder til at kode fjernbetjeningen fra du tilslutter strømmen igen. For fejlfinding, se vejledning på side 14.

 Hvis markisen benyttes få gange vil dugen lægge sig anderledes på dugrullen, og dugen vil udvide sig i længderetningen med op til 5-10%. Dette medfører at du skal justere motorens indløb en smule over tid, hvilket gøres ved at justere i motorens justeringskruer.

 OBS! Åben og luk funktionerne, kan vendes omvendt, hvis man ved punkt 6 trykker på 'pil op' i stedet for 'pil ned'. Oplever du at den lukker, når du trykker åben, så omkod fjernbetjeningen og tryk modsat knap ved punkt 6 i forhold til hvad du gjorde tidligere.

VEDLIGEHOELDELSE





Jævnlig vedligeholdelse vil ikke kun forlænge holdbarheden, men det er også vigtigt for din og andres sikkerhed.

-  Tjek beslag og bolte regelmæssigt om de forbliver spændt.
-  Tjek om motoren kører normalt, hvis der opdages et problem, skal du stoppe med at bruge markisen.
-  Undersøg bolte og møtrikker en gang hvert halve år. Spænd dem hvis de er løse.
-  Stop øjeblikkeligt med at bruge markisen hvis den har en skade eller ikke er ordentligt spændt.

Kontakt forhandler for reparationer og hvis du har spørgsmål.

Normalt er det ikke nødvendigt at smøre bevægelige dele af markisen. Men det vil blive nødvendigt hvis der fx opstår unormal støj. Brug kun smørelse der er egnet til plastikmaterialer, og brug ikke smørelse der er baseret på råolie.





RENGØRING

-  Ramme: Over tid vil støv og skidt samle sig på rammen. Det vil kræve periodisk rengøring at vedligeholde markisens ydre.
-  En mild sprøjterens eller et vand/sulfo mix kan bruges til at rengøre rammen. Tør støv af med en fugtig klud. Brug ikke aggressive rengøringsmidler til fx at fjerne olierester.
-  Stofdug: Rengør hver 6. måned.
-  Brug kun naturlig sæbe og brug aldrig kemiske rengøringsmidler. Vandet bør være lunkent. Lad dugen tørre helt. Brug ikke varmeapparater som fx. en hårtørrer for tørring af dugen.

AFMONTERING



Hvis du ikke længere ønsker at bruge markisen, eller du ønsker at skille dig af med den, se herunder.

OBS! Vær mindst to voksne til at pille markisen ned, da den er meget tung.

-  Rul markisen helt ind før du påbegynder afmonteringen. Bind markisens arme sammen for at undgå utilsigtet udfoldelse. Dette kan forårsage ødelæggelse og skade.
-  Følg betjeningsvejledningen i omvendt rækkefølge for at afmontere markisen.
-  Sørg for at borehullerne i muren vil blive fyldt og lukket af en professionel.
-  **OPMÆRKSOMED:** Sikkerheds- og instruktionsanvisninger skal følges under afmonteringen.

OPBEVARING





Hvis du ikke ønsker at bruge markisen i en længere periode, anbefaler vi, at du tager markisen ud af beslagene og opbevarer den tørt.

-  Sørg for at dugen er helt tør før opbevaring. Opbevaring af en våd dug kan danne pletter og skade.
-  Opbevar markisen på et tørt og sikkert sted som er udenfor børns rækkevidde.

BORTSKAFFELSE

Smid ikke markisen ud med husholdningsaffald. For at undgå mulig skade af miljøet eller menneskelig sundhed fra ukontrolleret bortskaffelse af affald, genanvend det ansvarligt for at fremme bæredygtig genbrug af materielle ressourcer.

REKLAMATION









-  Reklamationsretten bortfalder på motoren hvis ledningen klippes.
-  Reklamationsretten bortfalder hvis markise ikke er monteret på beslagene ud fra de anviste gule mærker på markisen, da dette anses for at være montage-fejl som kan skade markisen.
-  Mindre skønhedsfejl såsom folder, tråd-fortykkelser og mindre perforeringer op til 0,5 der skyldes fremstillingsprocessen kan ikke undgås. Disse optræder som lyspunkter, folder, eller perforeringer i dugen og berettiger ikke reklamation. Misfarvning af markisedugen forårsaget af røg, varme eller gaspåvirkninger er ikke omfattet af reklamationsretten.
-  Korrosion er utilsigtet nedbrydning af metaller eller andre faste legemer ved luftens eller vands påvirkning. Korrosion kan være kemisk (gaskorrosion) eller elektrokemisk (væskekorrosion). Korrosion af jern eller stål giver fx rust.
-  Der foreligger ingen reklamationsberettigelse, hvis der opstår korrosion i skruer og/eller markisestellet som følge af luftpåvirkning af højt saltindhold (opstår hvis markisen er opsat i kystnære områder op til ca. 10 km. fra kystområder).
På trods af at alle delene i vores markiser produceres i aluminium, galvaniseret stål og/eller 304 certificeret stål, er der ingen garanti for, at stål eller aluminium ikke korroderer, idet stålkvaliteten kun er én af flere faktorer, der har indflydelse på korrosionsbestandigheden herunder blandt andet miljøet.

De primære faktorer der kan medvirke til korrosionsfremkaldelse er:

- Kalk. Kalkaflejringer kan svække stållegeringen.
- Jernholdige materialer (flyverust) der efterlades på våde overflader.
- Salte og tørre rester af fordampede væsker.
- Rengøringsmidler der indeholder klorid eller ammoniak.
- Saltholdig lufttilstrømning (op til ca. 10 km fra kystnære områder)
- Syreregn grundet luftforurening.

-  Grundet saltholdig lufttilstrømning reklamationsdækkes der ikke for opstået korrosion i dele af landet som ca. er 10 km fra kysten.

FAQ / Q&A

-  **Armene er ikke strakthelt ud (lige), når markisen er kørt helt ud?**
Armene er designet til ikke at kunne rettes helt ud, dette er for at give markisen ekstra stabilitet.
-  **Dugen hænger løst.**
Sørg for markisen er kørt helt ud til maksimum. Hvis stadig løst, følg afsnit omkring justering af dugen på side 10.
-  **Markisen trækker / hænger skævt.**
Sørg for at armene er i vatter, samt at beslagene sidder præcist ved mærkerne (Se punkt længere nede, hvis markisen ikke er monteret korrekt ud for mærkerne).
Beslagene skal være placeret præcist i forhold til armen (de gule mærker på markisen), og væggen, som beslagene er monteret i, skal være stærke. Træværk kan give sig og forårsage dette.
Markisen vil altid trække mest i venstre side (set forfra) da motoren er placeret i denne side.
-  **Markisen reagerer ikke ved brug af fjernbetjeningen.**
A - Udskift batteri i fjernbetjeningen.
B - Hvis dugen er justeret for stramt, eller markisen er overbelastet vil termosikringen slå fra. Vent 30 min og prøv igen. Dette sker for at beskytte markisens motor.
C - Hvis ledningen til markisen har været klippet eller stikproppen modificeret, kan fjernbetjeningen have dårlig forbindelse, og motoren skal muligvis skiftes.
-  **Åben og luk funktionerne på fjernbetjeningerne er byttet om, hvad gør jeg?**
På side 11 under *fjernbetjening* ses hvordan man omkoder fjernbetjeningen. Hvis man ved punkt 6 trykker på 'pil ned' i stedet for 'pil op', byttes de om permanent, indtil næste omkodning.
-  **Hvor langt væk kan jeg betjene markisen med en fjernbetjening?**
ca. 15-20 meter.
-  **Hvad er den aflange grønne skruetrækker til?**
Plastik pinden er en unbraconøgle der er designet til at justere markisens motor med.
-  **Hvad gør jeg, hvis jeg opdager at markisen ikke er monteret ud fra de gule mærker?**
Da markisen har været opsat forkert og ikke efter manualens anvisninger, er markisen muligvis allerede skadet. Afmonter markisen og monter markisens beslag ud fra de anviste gule mærker på markisen, og forsøg forsigtigt at køre markisen ud.
-  **Kan jeg miste reklamationsretten på produktet?**
Ja, bl.a. ved forkert brug og forkert montage af markisen. Herunder klipning af ledning og forkert placering af beslag. Se afsnittet 'reklamation' på side 13.

EU-overensstemmelseserklæring

Fabrikant:

Essence A/S, Knullen 22, DK-5260 Odense S, Danmark

Tel. 70227292, www.essence.dk, CVR DK 66212319



Erklærer herved at materiel:

Elektrisk lukket markise

Art. nr. 80039947, 80039936, 80039925, 80039914, 80039913, 80039912, 80039911, 80039900, 80039899, 80039899, 80039897, 80039896, 80036885, 80036884, 80039883, 80036882, 80036881, 80039871, 80039870, 80039869, 80036868, 80036867, 80039858, 80039857, 80039856, 80039855

Er fremstillet i overensstemmelse med følgende direktiver:

Lavspændingsdirektivet 2006/95/EC

Radioudstyrsdirektivet 2014/53/EU

Maskindirektivet 2006/42/EC

Materiellet er udført i henhold til følgende teststandarder

EN 13561:2015, EN IEC 55014-1:2021, EN IEC 55014-2 :2021, EN IEC 61000-3-2-2019/A:2021, EN 61000-3-32013/A2:2021, EN 301 489-1 V2.2.3:2019, EN 301 489-3 V2.3.2:2023, EN 300 220-2 V3.1.1:2017, EN 50663:2017, EN 60335-2-97:006/A12:2015, EN 60335-1:2012/A15:2021, EN 62233:2008

Responsible for documentation:

Brian Andersen, Product Manager

Essence A/S

Knullen 22, DK-5260 Odense S, Danmark

19.12.2024

Johnny Lolk

Adm. Direktør