

# bestplay

## Bestplay oval trampolin



**Læs venligst manualen inden du begynder at samle trampolinen!**

## ADVARSEL!

- Indeholder små dele som kan forårsage kvælning.
- Trampolinen må ikke bruges af børn under 3 år.
- For at undgå at glide og ulykker bør trampolinen ikke benyttes, når den er våd.
- Kun til privat brug.
- Der må kun springes af en person ad gangen, der bør kun springes i midten af trampolinen og der må ikke laves salto, flik-flak eller lignende spring.

## SIKKERHEDSINSTRUKSER

- Læs alle instrukser og færdiggør samlingen før brug. Vi anbefaler, at man er min. 2 personer til at samle trampolinen.
- Tjek trampolinen før hvert brug. Hvis dele er slidte, i stykker eller manglende, skal disse dele udskiftes med det samme. Spænd dele der måtte være løse.
- For at undgå at helt små børn risikerer at blive viklet ind i sikkerhedsnettet, bør de holdes væk fra nettet. Hav altid opsyn af en voksen, hvis børn benytter trampolinen.
- Lad aldrig et barn klatre på sikkerhedsnettet, da de kan falde ned og få alvorlige skader.
- Da metalrammen er elektrisk ledende, må elektriske dele aldrig komme i kontakt med trampolinen. Dette inkluderer bl.a. lamper, forlængerledninger og andet elektrisk udstyr.

## SAMLINGSADVARSEL

- Når trampolinen skal flyttes, bør der være mindst to personer med en lige vægtfordeling til at løfte den.
- Placer altid trampolinen på en plan overflade.

## VEDLIGEHOLDELSE

Tjek trampolinen før ethvert brugt. Følgende forhold kan potentielt udgøre fare:









1. Manglende, forkert eller usikker samling af metalrammen.
2. Hvis nettet er hullet, flosset eller ødelagt.
3. Bøjet eller brækket metalramme.
4. Udstikkende skarpe dele.
5. Løse eller manglende dele af trampolinen.

**Bemærk!** Vi tager ikke ansvar for skader pådraget under brug af trampolinen.



## Indhold

Nr	Del	Billede	213x305cm	244x366cm	305x457cm
A	Kantpude		1	1	1
B	Springdug		1	1	1
C	Toprør A		2	2	2
D	Toprør B		4	4	4
E	Lige topør		2	2	2
F	Fjedre		52	70	86
G	Forlængerrør til ben		8	8	8
H	Ben		4	4	4
I	Flad skrue		8	8	8
J	Skruetrækker		1	1	1
K	Metal t-stykke		8	8	8
L	Skrue		16	16	16
M	Nøgle		2	2	2
N	Fjedre værktøj		1	1	1

O	Plastik t-stykke		8	8	8
P	Nederste rør til sikkerhedsnet		8	8	8
Q	Øverste rør til sikkerhedsnet		8	8	8
R	Skrue		8	8	8
S	Fiberglasstang A		2	2	2
T	Fiberglasstang B		6	6	6
U	Sikkerhedsnet		1	1	1
V	Snor		1	1	1

SAMLING AF TRAMPOLINRAMME

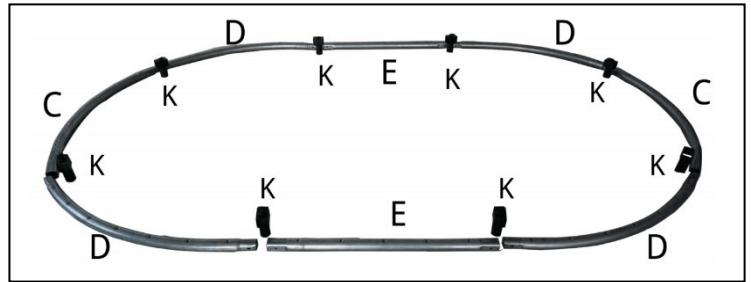

Start med at lægge alle dele i grupper som vist på billedet.

Saml alle rør (C, D, E) og T stykkerne (K) så de danner en oval cirkel.

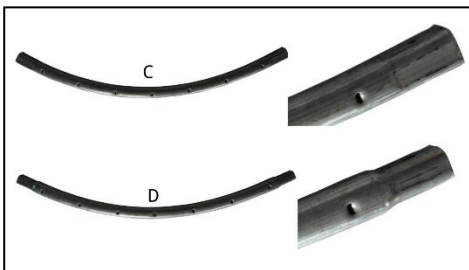

Fastgør forlængerrøret (G) til benene (H). Sørg for, at hullerne i forlængerrøret til benene flugter med hullerne i benene. Fastgør dem med de flade skruer (I) ved hjælp af skruetrækkeren (J).

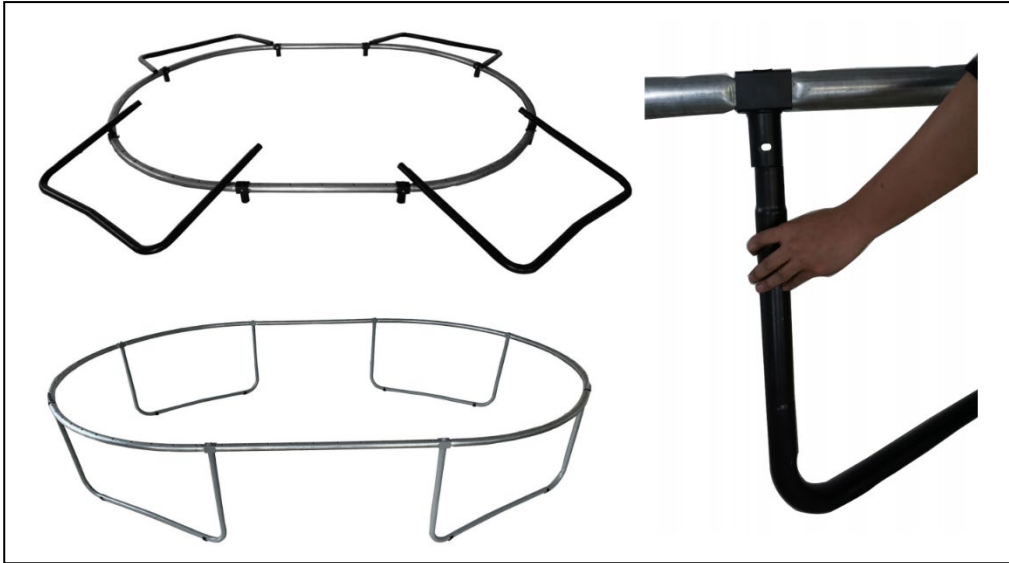

Fastgør trampolinbenene til rammen som vist på billedet ovenfor.



Læg springdugen (B) som billedet ovenfor viser. Find D-ringen som skal monteres på basen (kl.3). Find derefter D-ringen på den modsatte side for at fastgøre den til den modsatte side af basen (kl.9).

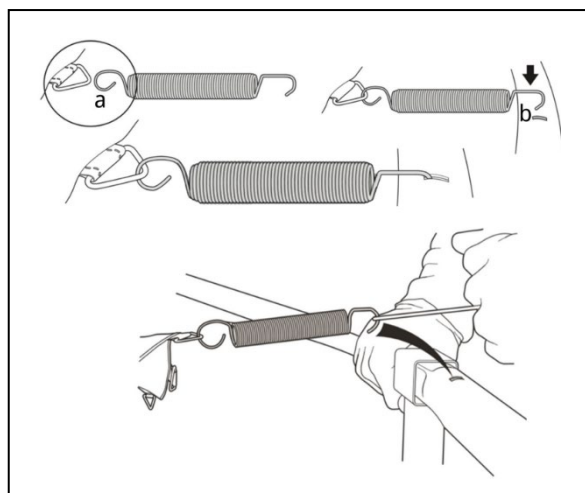

Fjedrene skal fastgøres den rigtige ven rundt og sættes helt ind i hullerne langs toppen af rammen. Det er nemmere at placere hånden på rammen og trække fjedrene mod dig, som vist ovenfor. Sørg for, at "a" er fastgjort til springdugens D-ringe og "b" er fastgjort til selve trampolinens ramme/base.

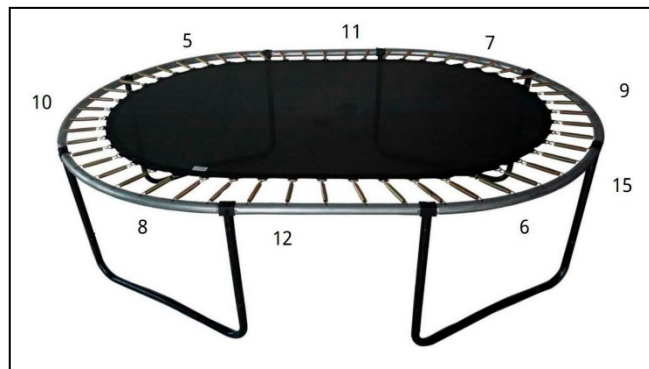
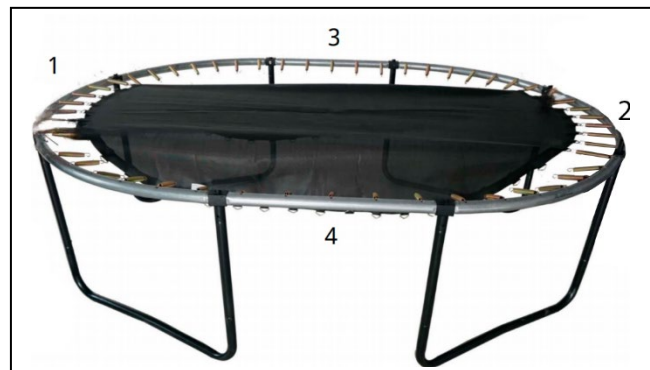

For at udjævne spændingen og for at undgå at strække fjedrene for meget, skal du forbinde fjedrene ved brugen af fjederværktøjet og ved at følge instruktionen overfor.

Fastgør hver fjeder på alle sider. Gentag dette trin, indtil alle fjedre er fastgjorte.



Læg kantpuden (A) ovenpå kanten af rammen med båndene nedad. Bind alle de sorte stropper fast på rammen. Bind dem ikke til fjedrene.

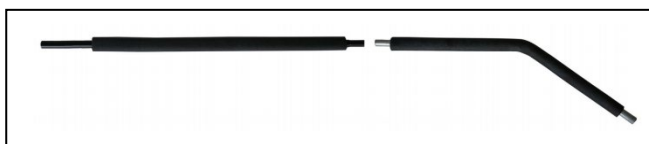

Forbind det nederste rør til sikkerhedsnettet (P) til det øverste rør til sikkerhedsnettet (Q).

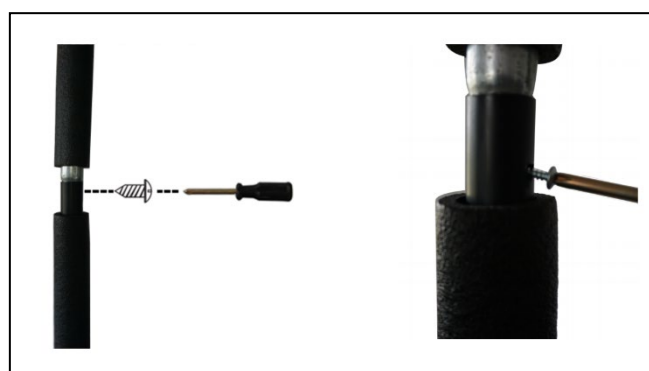

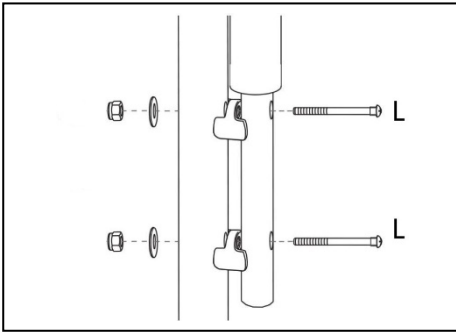

Fastgør med skrue (R) med den medfølgende skruetrækker (J).



Indsæt gaffelskruerne (L) gennem de nederste rør (P). Spænd møtrikkerne på hver gaffelskrue med de medfølgende bolte og skrueøgle.

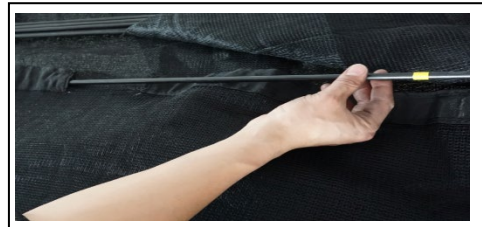
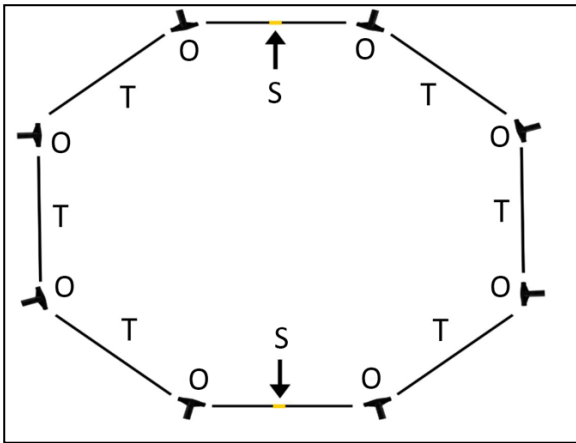

Dette trin skal udføres, mens nettet lægges ud på trampolinens. Sæt glasfiberstængerne (S, T) ind i det syede hul øverst i sikkerhedsnettet (U). Indsæt glasfiberstængerne (S) med de gule klistermærker i det syede hul øverst på sikkerhedsnettet (U) over indgangen. Indsæt en anden glasfiberstang (S) i den modsatte ende af sikkerhedsnettet. Indsæt enderne af glasfiberstængerne i T-stykkerne (O). Se ovenstående billede for korrekt montering af glasfiberstængerne og T topstykkerne (O).

Sørg for, at nettets åbning (indgangen) placeres midt på trampolinens langside.



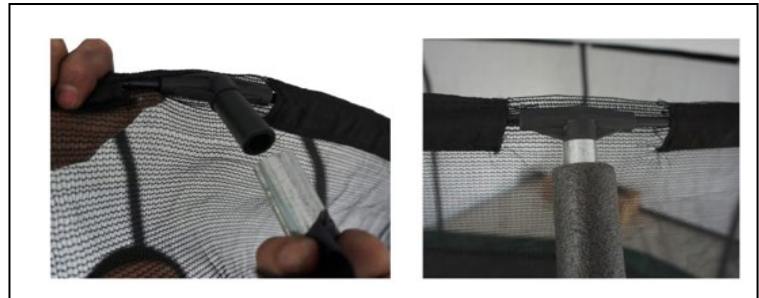

Skub rørbeskytterne (W) på de samlede stænger til sikkerhedsnettet. Fastgør glasfiberstængerne med sikkerhedsnettet til de øverste rør til sikkerhedsnettet (Q) ved at klikke T-stykkerne (O) ind i toppen af det øverste rør (Q).

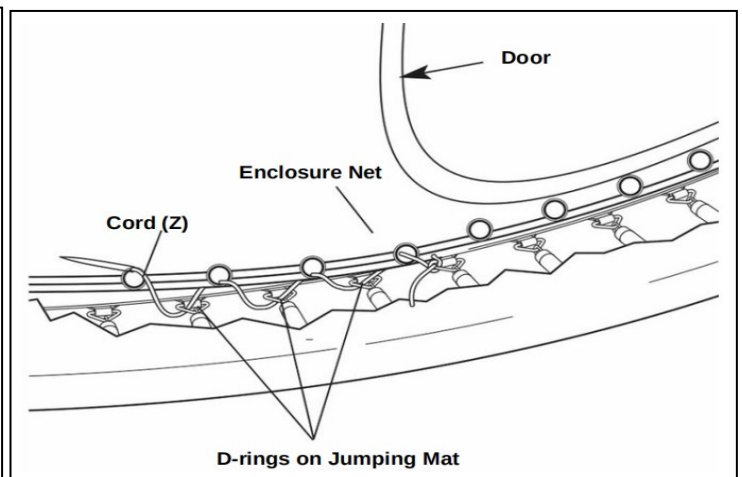
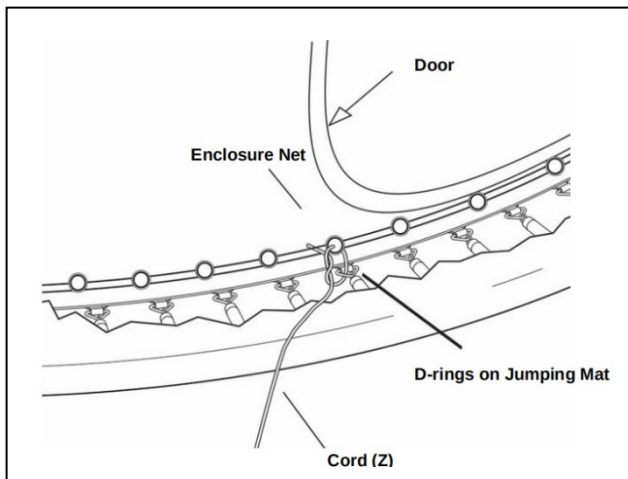

Sy sikkerhedsnettet fast med snorene (Z). Find D-ringen tættest på åbningen til sikkerhedsnettet. Før den ene ende af snorene (Z) gennem det nederste øje på sikkerhedsnettet (Q) over D-ringen og før derefter snoren igennem D-ringen igen. Fastgør snoren ved at binde en knude som vist ovenfor.

Træk snoren (Z) gennem det nederste øje på sikkerhedsnettet (Q) halvvejs mellem den første D-ring og D-ringen til venstre, og før derefter snoren igennem til venstre. Gentag denne procedure indtil alle snorer er ført igennem sikkerhedsnettet. Bemærk: snoren skal ikke føres gennem alle øjer i nettet, men skal passere gennem hver D-ring.

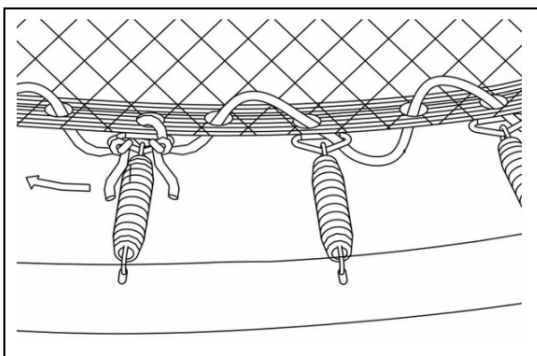

Bind hver ende af snorene til den sidste D-ring som vist ovenfor. Sørg for, at sikkerhedsnettet er fastgjort til hver D-ring på trampolindugen.



Trampolinen er nu færdigmonteret. Sørg for, at alle dele er efterspændt. Når dette er gjort, er trampolinen klar til brug.

Specifikationer og produkttegenskaber, der er beskrevet i denne vejledning er aktuelle på tidspunktet for trykning. Dog kan der foretages ændringer i udstyr, tilgængelighed, specifikationer og funktioner uden varsel.

**ADVARSEL: Hvis du ikke følger alle instruktioner og advarsler præcist, kan det medføre alvorlig personskade.**

# bestplay

Bestplay A/S | Knullen 22 | DK-5260 Odense S | Denmark  
Tel. +45 7022 7292 | [www.bestplay.dk](http://www.bestplay.dk) | VAT DK 66212319